

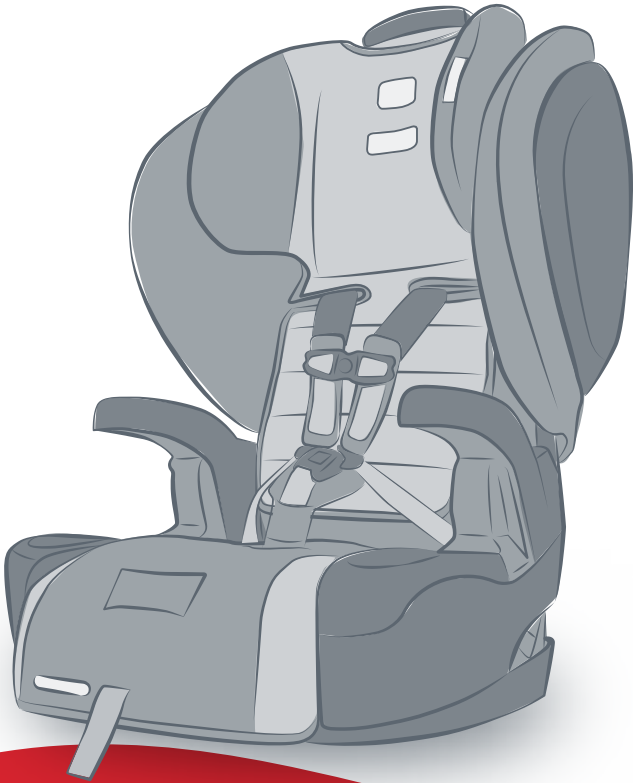

britax



PINNACLE® CLICKTIGHT™

User Guide

Guía del usuario



Child Seat Features	2
Warnings	4
Safety Information	5
Important Notes	5
Certification	5
Registration	6
Child Seat Fit Requirements	6
Installing the Child Seat	8
General Information.....	8
Harness Mode: Lap-Shoulder Belt with CLICKTIGHT	10
Harness Mode: Lower Anchors with CLICKTIGHT	12
Harness Mode: Lap Belt with CLICKTIGHT	14
Positioning the Childseat	16
Booster Mode: Lower Anchors with CLICKTIGHT.....	16
Securing Your Child	18
Harness Mode	18
Booster Mode	20
Child Seat Functions	22
Switching Between Modes	29
Harness to Booster Mode: Storing the Harness and Buckle	29
Booster to Harness Mode: Restoring the Harness and Buckle	31
Harness to Booster Mode: Removing the Harness and Buckle	32
Booster to Harness Mode: Replacing the Harness and Buckle	34
Vehicle Compatibility	36
Compatible Vehicle Seat Belts	36
Incompatible Vehicle Seat Belts.....	38
Care and Maintenance	40
Tips and Troubleshooting	46
Warranty	47

BRITAX®, CLICKTIGHT™, EZ-Buckle™, and PINNACLE® are trademarks owned by Britax and registered in the U.S.A. and other countries. All Rights Reserved. ©2014 Britax Child Safety, Inc.

This product and its components are subject to change without notice.
Printed in the U.S.A., P01065800_A:08.14

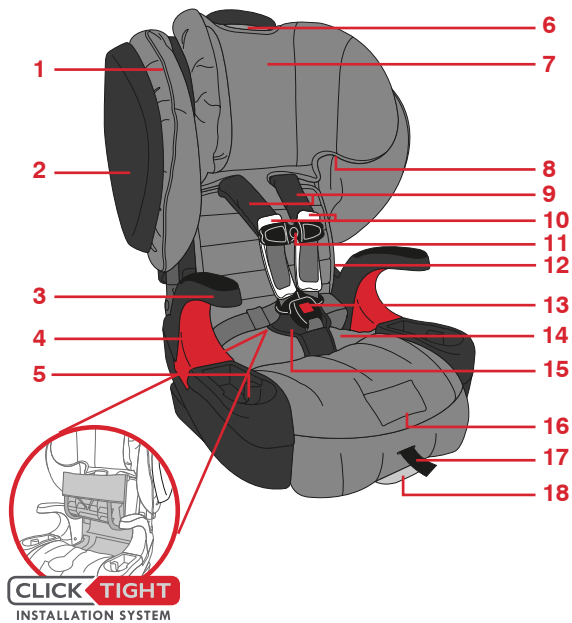

- 1 Cover
- 2 Side Impact Cushion
- 3 Arm Rest
- 4 Booster Mode Belt Guide
- 5 Cup Holder and Storage
- 6 Harness and Head Restraint Height Adjuster
- 7 Head Restraint
- 8 Shoulder Belt Guide
- 9 Comfort Pads
- 10 Impact Absorbing Chest Pads
- 11 Chest Clip
- 12  User Guide Storage (in pocket behind cover)
- 13 Harness Buckle
- 14 Lower Connector Storage (under CLICKTIGHT)
- 15 EZ-Buckle™ Belly Pad
- 16 Harness Adjuster Release Lever (under flap)
- 17 Harness Adjuster Strap
- 18 Recline Adjuster Handle



- 19 Tether Adjuster
- 20 Tether Hook
- 21 Tether Webbing
- 22 Tether Storage Strap
- 23 Harness Straps
- 24 Harness Mode Belt Path - Green (CLICKTIGHT)
- 25 Serial Number and Manufactured Date Label
- 26 Lower Connector Adjuster Button
- 27 Lower Connector Adjuster
- 28 Lower Connector Release Button
- 29 Lower Connector
- 30 Shell
- 31 Harness Yoke
- 32 Impact Absorbing Base

WARNING!

DEATH or SERIOUS INJURY can occur.

- *Harness mode: use only with children who weigh between 25 and 90 lbs (11.3 and 40.8 kg) and whose height is between 30 and 58 in. (76.2 and 147.3 cm) and are at least 2 years of age.*
- *Booster mode: use only with children who weigh between 40 and 120 lbs (18.1 and 54.4 kg) and whose height is between 45 and 62 in. (114.3 and 157.5 cm).*
- *Snugly adjust the belts provided with this child restraint around your child.*
- *Secure the top anchorage strap provided with this child seat.*
- *Use only the vehicle's lap and shoulder belt system when restraining the child in this booster seat.*
- *Secure this child restraint with the vehicle's child restraint anchorage system if available or with a vehicle belt.*
- *Follow all instructions on this child restraint and in the written instructions.*
- *Register your child restraint with the manufacturer.*
- *The top tether MUST be used in harness mode for children that weigh more than 65 lbs (29.5 kg). BRITAX recommends that the top tether be used at all times when installing the child seat. Using the top tether will improve the stability of your child seat and reduce the risk of injury.*
- *Use this child seat forward-facing only.*
- *This child seat cannot be in the reclined position when used in booster mode.*
- *In a vehicle with rear designated seating positions, vehicle owners should be alerted that, according to accident statistics, children are safer when properly restrained in the rear seating positions than in the front seating positions. To ensure your child's safety, please study Vehicle Seating Positions on page 39 and consult your vehicle owner's manual.*
- *To prevent injury due to deterioration or hidden damage, discontinue use of this child seat when it is older than nine years or has been in a moderate or severe crash. See Serial Number and Manufactured Date Label located on the child seat shell. See page 3.*
- *Always make sure the child restraint system is secured to the vehicle, even when unoccupied, since in a crash an unsecured child restraint system may injure occupants.*
- *The use of non-BRITAX covers, inserts, toys, accessories, or tightening devices is not approved by BRITAX. Their use could cause this child seat to fail Federal Motor Vehicle Safety Standards or not perform as intended in a crash.*
- *Prevent the Side Impact Cushions from being punctured. Puncture damage will cause the cushions not to perform as intended in a crash.*



Important Notes

- Do not install with the lower anchors for a child weighing more than 40 lbs (18.1 kg).
- Discontinue use of this child seat if it has been in a moderate or severe crash. It is not necessary to replace a car seat after a **minor** crash defined by the US National Highway Traffic Safety Administration (NHTSA) as:
 - * The vehicle is driveable from the crash site; *and*
 - * The vehicle door nearest the child seat was not damaged; *and*
 - * No vehicle occupants were injured; *and*
 - * There is no visible damage to the child seat; *and*
 - * The airbags (if present) did not deploy.
- Cover the child seat when the vehicle is parked in direct sunlight. Metal parts of child seat could become hot enough to burn a child.
- Store the child seat in a safe place when it is not being used. Avoid placing heavy objects on top of it.
- Do not, except as described in this booklet, attempt to disassemble any part of the child seat or change the way the harness or vehicle's seat belts are used.
- Never use the harness or adjuster strap to lift or carry this child seat. Doing so could damage the harness adjuster and webbing. Always carry this child seat by the shell or tether straps.

Certification

This child seat system conforms to all applicable Federal Motor Vehicle Safety Standards (FMVSS 213). **This restraint is certified for use in motor vehicles and aircraft when used in harness mode. This restraint is not certified for use in aircraft when used in booster mode because belt-positioning boosters require lap-shoulder belts not available in aircraft.**

For aircraft installation, follow the instructions on pages 14 -15 while routing the lap belt over the CLICKTIGHT in the closed position. The tether cannot be used.

- Install your child seat in a window seat to avoid blocking the aisle.
- If the aircraft lap belt is too short, ask a flight attendant for a belt extender.
- Your child may experience discomfort if the buckle is located in the seating area of the child seat after installation.
- Inflatable aircraft lap belts are not compatible with this child seat.
- This seat may not fit all aircraft. Contact your airline prior to travel to verify fit.

Registration

Child seats can be recalled for safety reasons. You must register this child seat to be reached in a recall. Send your name, address, and the child seat's model number and manufacturing date to Britax Child Safety, Inc., P.O. Box 91167 Allentown, PA 18109-9925, or call 1-888-427-4829 or 1-704-409-1699, or register online at www.BritaxUSA.com/registration. For recall information, call the U.S. Government's Vehicle Safety Hotline at 1-888-327-4236 (TTY 1-800-424-9153), or go to <http://www.NHTSA.gov>.

Model Name & Number: _____

Serial Number: _____

Batch Number: _____

Date of Manufacture: _____

Child Seat Fit Requirements

Harness Mode

WARNING! Harness mode use of this child seat is **ONLY** for children who meet **ALL** of the following requirements. If the child does not meet all harness mode requirements because the child is too small, another type of child seat **MUST** be used. If your child does not meet all harness mode requirements because they are too large, you may need to use this child seat in booster mode. **Thoroughly review all fit requirements before using the child seat.**

Children must:

- 1 be at least two years of age **and**
- 2 weigh between 25 and 90 lbs (11.3 and 40.8 kg) **and**
- 3 stand between 30 and 58 in. (76.2 and 147.3 cm) in height **and**

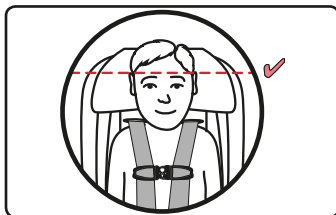

- 4 the top of the child's ears must be below the top of the head restraint when seated **and**

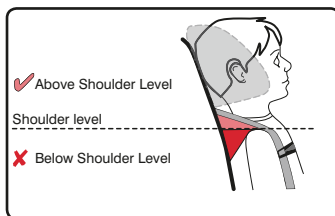

- 5 the harness straps must be in the closest position at or above the child's shoulders when seated.

Booster Mode

WARNING! Booster mode use of this child seat is **ONLY** for children who meet **ALL** of the following requirements. Use only the vehicle's lap and shoulder belt to secure the child. If the child does not meet all booster mode requirements because the child is too small, you may need to use this child seat in harness mode. **Thoroughly review all fit requirements before using the child seat.**

Children must:

- 1 weigh between 40 and 120 lbs (18.1 and 54.4 kg) **and**
- 2 stand between 45 and 62 in. (114.3 and 157.5 cm) in height **and**
- 3 the top of the child's ears must be below the top of the head restraint **and**
- 4 the shoulder belt must be appropriately positioned across the center of the child's chest in the closest position at or above the child's shoulder through the shoulder belt guide **and**
- 5 the lap belt is routed under the armrests, low across the child's upper thighs.

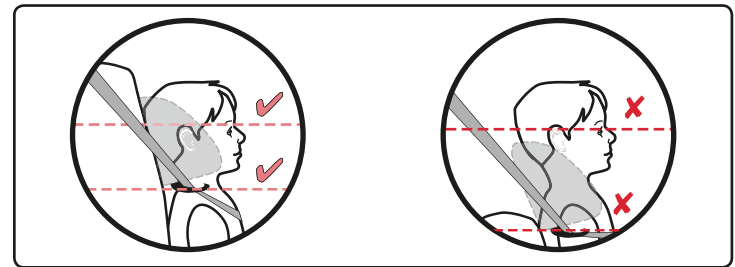

NOTE: BRITAX recommends booster mode only after the child outgrows harness mode.

General Information

Harness Mode

**WARNING!**

- Install forward-facing only.
- **DO NOT** use anything to raise the child seat off of the vehicle seat.
- Do not install with the lower anchors for a child weighing more than 40 lbs (18.1 kg).
- The top tether **MUST** be used in harness mode for children that weigh more than 65 lbs (29.5 kg). BRITAX recommends that the top tether be used at all times when installing the child seat. Using the top tether will improve the stability of your child seat and reduce the risk of injury.

- Use this child seat in harness mode with children at least 2 years of age and who weigh between 25 and 90 lbs (11.3 and 40.8 kg) and who stand between 30 and 58 in. (76.2 and 147.3 cm) in height. BRITAX recommends using harness mode until your child outgrows its fit requirements. See the Child Seat Fit Recommendations section on page 6 for more information.
- This seat may be used in either the upright or recline position in harness mode (see figures at right).

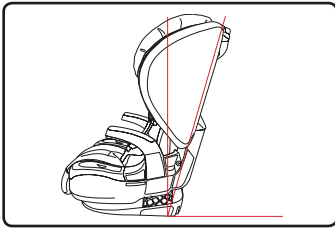
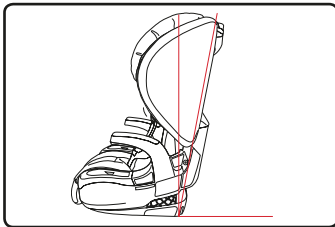

Booster Mode

**WARNING!**

- Position forward-facing **only** in a seating position with a lap-shoulder belt.
- Use **only** the vehicle's lap and shoulder belt system when securing a child in booster mode. **Never** secure a child with a lap belt only in booster mode.
- **Always** secure the unoccupied child seat.
- If the lower anchors in your vehicle prevent proper vehicle belt fit across your child you cannot use LATCH to position this seat in booster mode. See below.



The vehicle belt fits properly when the lap part sits low across the child's upper thighs (b) and the shoulder part lies across the center of the child's chest and does not contact the child's neck when routed through the upper belt guide (a).

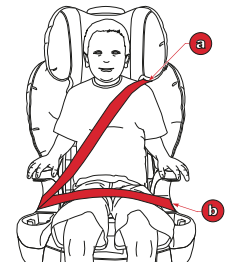

- This child seat can be used in booster mode with children who weigh between 40 and 120 lbs (18.1 and 54.4 kg) and stand between 45 and 62 in. (114.3 and 157.5 cm) in height. BRITAX recommends using booster mode only once your child has outgrown harness mode.
- This child seat cannot be in the recline position when used in booster mode.
- In booster mode, this child seat can be positioned on the vehicle seat using the LATCH system. Use the vehicle's lap-shoulder belt to secure the child. Ensure that the LATCH system does not interfere with the vehicle belt function and alignment when securing your child.

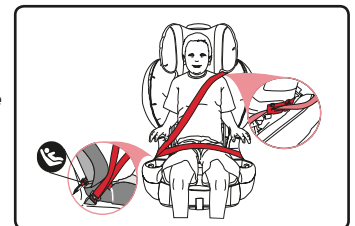
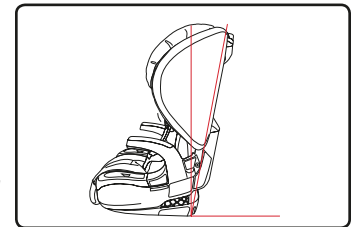

Lap-Shoulder Belt with CLICKTIGHT



Before you begin:

- Check that your vehicle has a top tether anchor.
 - * The top tether MUST be used in harness mode for children that weigh more than 65 lbs (29.5 kg). BRITAX recommends that the top tether be used at all times when installing the child seat. Using the top tether will improve the stability of your child seat and reduce the risk of injury. Check your vehicle owner's manual for tether anchor locations.
- Loosen the tether and place it over the child seat back to keep it from becoming pinned between the child seat and vehicle seat during installation.
- Adjust the child seat to desired position and place forward facing on the vehicle seat.

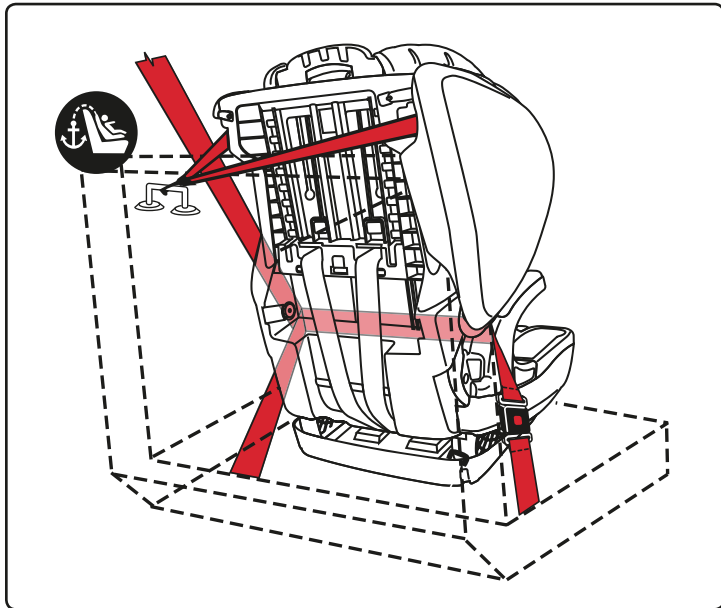

- 1 Release the buckle and open the CLICKTIGHT.

- * Locate the two slots in the CLICKTIGHT cover.
- * Squeeze the CLICKTIGHT release levers.

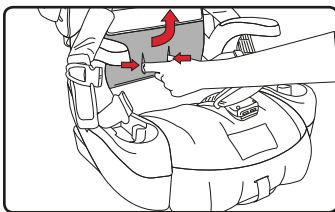

- 2 Pull the vehicle belt out and route along the green belt path. Verify that the belt is not twisted and then buckle.

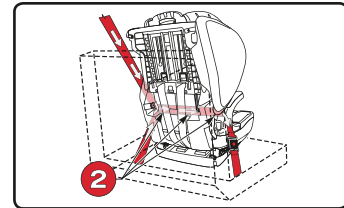

- 3 Remove slack from the lap part (a), then shoulder part (b) of the vehicle belt.

IMPORTANT: Only remove slack from the vehicle seat belt. Overtightening the belt may prevent the CLICKTIGHT from properly securing.

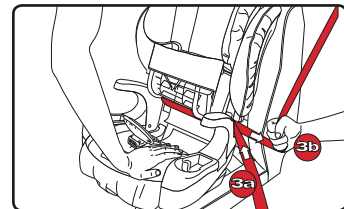

- 4 Close the CLICKTIGHT.

- * A click confirms the CLICKTIGHT is secure.
- * The child seat is secure when it cannot be moved front-to-back or side-to-side more than 1 in. (2.5 cm) at the belt path. If the child seat is not secure, repeat the installation procedure or use a different seating location.

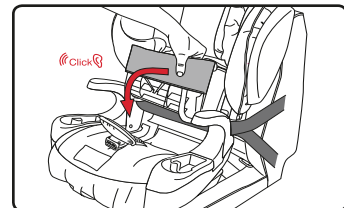

- 5 Firmly press the tether hook over a designated vehicle tether anchor. Remove slack.
- 6 Secure excess webbing with the elastic strap.

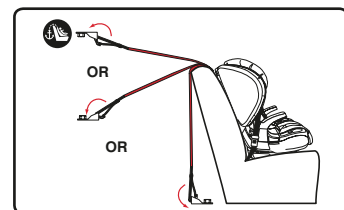

Checklist

- ✓ Check all connections and verify that child seat is secure.
 - * The child seat is secure when it cannot be moved front-to-back or side-to-side more than 1 in. (2.5 cm) at the belt path. If the child seat is not secure, repeat the installation procedure or use a different seating location.
- ✓ Check that any excess tether webbing is contained within your vehicle and secured in the elastic strap.

Lower Anchors with CLICKTIGHT



Before you begin:

- Check that your vehicle has lower anchors.
 - * Use the vehicle belt (not lower connectors) for harness mode installations with children who weigh more than 40 lbs (18.1 kg).
- Check that your vehicle has a top tether anchor.
 - * The top tether MUST be used in harness mode for children that weigh more than 65 lbs (29.5 kg). BRITAX recommends that the top tether be used at all times when installing the child seat. Using the top tether will improve the stability of your child seat and reduce the risk of injury. Check your vehicle owner's manual for tether anchor locations.
- Loosen the tether and place it over the child seat back to keep it from becoming pinned between the child seat and vehicle seat during installation.
- Adjust the child seat to desired position and place forward facing on the vehicle seat.

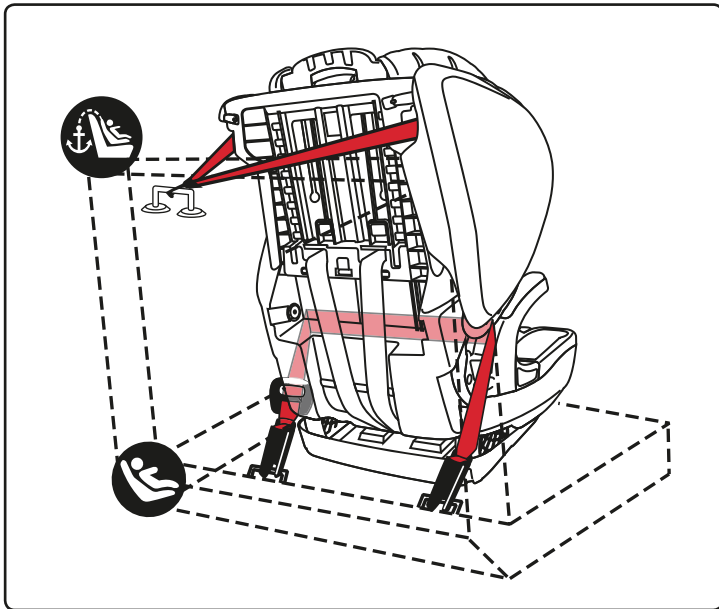

- 1 Release the buckle and open the CLICKTIGHT to access the lower connectors.

- * Locate the two slots in the CLICKTIGHT cover.
- * Squeeze the CLICKTIGHT release levers.

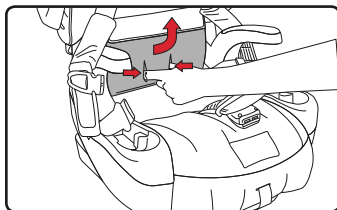

- 2 Route the lower connector strap along the green belt path and firmly press the lower connectors onto their adjacent lower anchors.

- * A click confirms attachment.
- * Verify that the strap is not twisted.

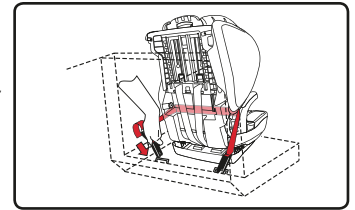

- 3 Pull the end of the lower connector strap to remove slack.

IMPORTANT: Only remove slack from the lower connector webbing. Overtightening the webbing may prevent the CLICKTIGHT from properly securing.

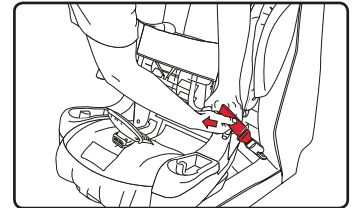

- 4 Close the CLICKTIGHT.

- * A click confirms the CLICKTIGHT is secure.
- * The child seat is secure when it cannot be moved front-to-back or side-to-side more than 1 in. (2.5 cm) at the belt path. If the child seat is not secure, repeat the installation procedure or use a different seating location.

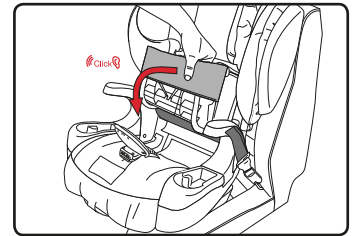

- 5 Firmly press the tether hook over a designated vehicle tether anchor. Remove slack.

- 6 Secure excess webbing with the elastic strap.

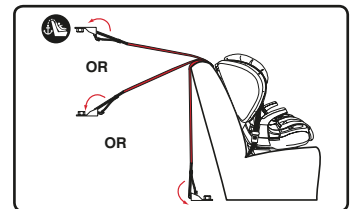

Checklist

- ✓ Check all connections and verify that child seat is secure.
 - * The child seat is secure when it cannot be moved front-to-back or side-to-side more than 1 in. (2.5 cm) at the belt path. If the child seat is not secure, repeat the installation procedure or use a different seating location.
- ✓ Check that any excess tether webbing is contained within your vehicle and secured in the elastic strap.

Lap Belt with CLICKTIGHT



Before you begin:

- Check that your vehicle has a seat belt that can be locked.
 - * Check your vehicle owner's manual to determine what type of vehicle belt you have and how it can be locked for use with child seats.
- Check that your vehicle has a top tether anchor.
 - * The top tether MUST be used in harness mode for children that weigh more than 65 lbs (29.5 kg). BRITAX recommends that the top tether be used at all times when installing the child seat. Using the top tether will improve the stability of your child seat and reduce the risk of injury. Check your vehicle owner's manual for tether anchor locations.
- Loosen the tether and place it over the child seat back to keep it from becoming pinned between the child seat and vehicle seat during installation.
- Adjust the child seat to desired position and place forward facing on the vehicle seat.

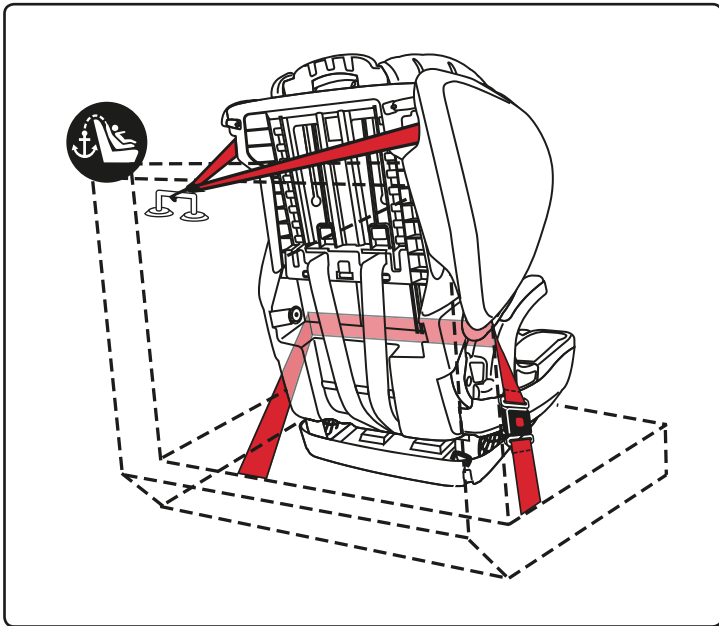

- 1 Release the buckle and open the CLICKTIGHT.

- * Locate the two slots in the CLICKTIGHT cover.
- * Squeeze the CLICKTIGHT release levers.

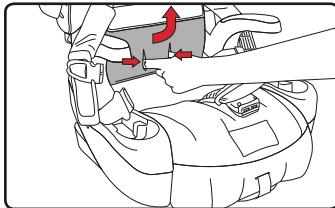

- 2 Pull the vehicle belt out and route along the green belt path. Verify that the belt is not twisted and then buckle.

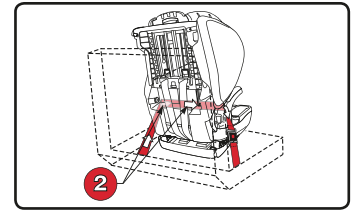

- 3 Lock and remove slack from the vehicle belt.

IMPORTANT: Only remove slack from the vehicle seat belt. Overtightening the belt may prevent the CLICKTIGHT from properly securing.

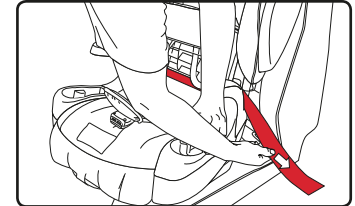

- 4 Close the CLICKTIGHT.

- * A click confirms the CLICKTIGHT is secure.
- * The child seat is secure when it cannot be moved front-to-back or side-to-side more than 1 in. (2.5 cm) at the belt path. If the child seat is not secure, repeat the installation procedure or use a different seating location.

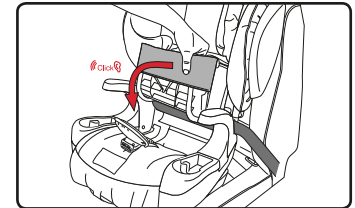

- 5 Firmly press the tether hook over a designated vehicle tether anchor. Remove slack.
- 6 Secure excess webbing with the elastic strap

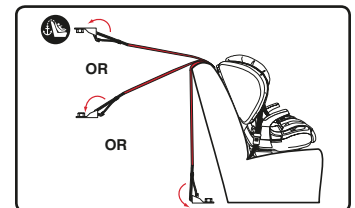

Checklist

- ✓ Check all connections and verify that child seat is secure.
 - * The child seat is secure when it cannot be moved front-to-back or side-to-side more than 1 in. (2.5 cm) at the belt path. If the child seat is not secure, repeat the installation procedure or use a different seating location.
- ✓ Check that any excess tether webbing is contained within your vehicle and secured in the elastic strap.

Lower Anchors with CLICKTIGHT



Before you begin:

IMPORTANT: It is not necessary to use lower anchors or tether to position this child restraint in booster mode. To use this seat in booster mode without lower anchors, see instructions for Securing Your Child on page 20.

IMPORTANT: Use lower anchors only to position this child seat in your vehicle seat. Secure your child using the vehicle's lap-shoulder belt system.

- Check that your vehicle has lower anchors.
- Check that your vehicle has a top tether anchor.
- Loosen the tether and place it over the child seat back to keep it from becoming pinned between the child seat and vehicle seat during positioning.
- Adjust the child seat to the upright position and place forward facing on the vehicle seat.

- 1** Release the buckle and open the CLICKTIGHT to access the lower connectors.

- * Locate the two slots in the CLICKTIGHT cover.
- * Squeeze the CLICKTIGHT release levers.

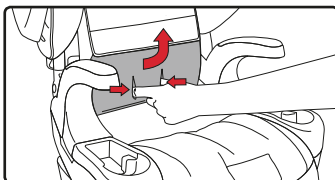

- 2** Route the lower connector strap along the green belt path and firmly press the lower connectors onto their adjacent lower anchors.

- * A click confirms attachment.
- * Verify that the strap is not twisted.

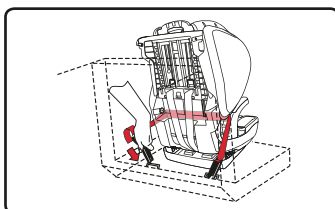

- 3** Pull the end of the lower connector strap to remove slack.

IMPORTANT: Only remove slack from the lower connector webbing. Overtightening the webbing may prevent the CLICKTIGHT from properly securing.

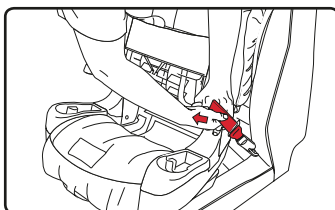

- 4** Close the CLICKTIGHT.

- * A click confirms the CLICKTIGHT is secure.

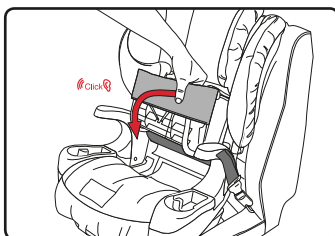

- 5** Firmly press the tether hook over a designated vehicle tether anchor. Remove slack.
- 6** Secure excess webbing with the elastic strap.

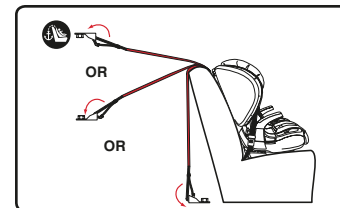

Harness Mode



WARNING!

- Never route the vehicle belt over the child when using this child seat in harness mode.
- Adjust the belts provided with this child seat so they fit snugly around your child. A snug strap should not allow any slack. It lies in a relatively straight line without sagging. It does not press on the child's flesh or push the child's body into an unnatural position.
- Adjust the harness to fit the clothes the child is wearing. Remove bulky coats and/or jackets before putting the child in the child seat.
- Verify that the child seat is secure and the harness is properly adjusted around the child **each** time the child seat is used.



Before you begin:

Always check the seat area for debris and remove it to prevent interference with the harness adjuster mechanism or **CLICKTIGHT**.

- 1 Loosen the harness.
 - a Press release lever
 - b Pull both harness straps forward

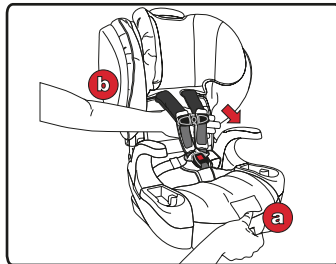

- 2 Open the chest clip.
 - a Press tabs
 - b Pull apart

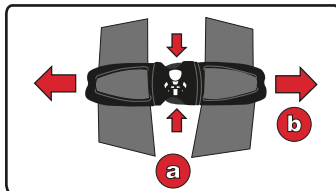

- 3 Release the buckle and place the harness straps around the armrests.

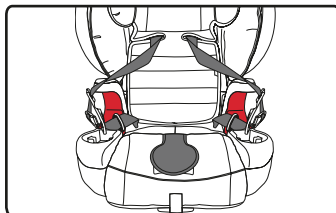

- 4 Place the child in the child seat. Ensure the child is positioned upright in the child seat and not slouching. Their bottom must touch the child seat, and their back must rest flat against the back of the child seat.

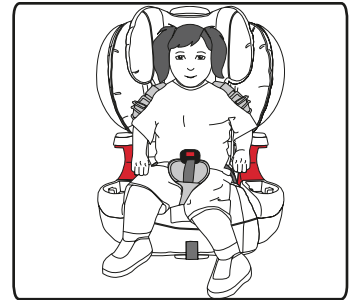

- 5 Position the harness straps around the child.

- 6 Fasten the harness buckle. Proper connection is confirmed with a click after inserting each buckle tongue.

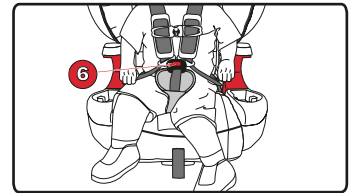

- 7 Pull the harness adjuster strap to tighten the harness.

- * The harness should have a snug fit around the child. A snug strap should not allow any slack. It lies in a relatively straight line without sagging. It does not press on the child's flesh or push the child's body into an unnatural position. You should not be able to pinch excess webbing.

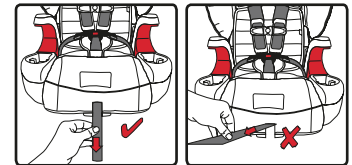

- ✓ Pull the harness adjuster away from the child seat (parallel to the ground) to tighten.
- ✗ Do not pull sideways.

- 8 Fasten the chest clip.

- * The correct height for the chest clip is at the middle of the chest at armpit level.
- * The chest pads may be placed in any position that is comfortable for the child within the range of the correctly placed chest clip.

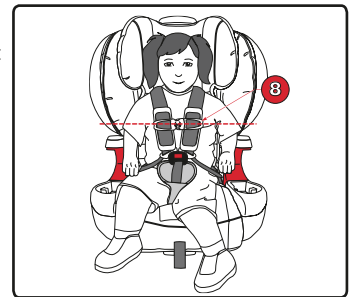

Checklist

- Before traveling, verify that the:
- ✓ Harness straps are not twisted.
 - ✓ Harness is snug.
 - ✓ Buckle is fastened.
 - ✓ Chest clip is at the child's armpit level.

Booster Mode



WARNING!

- Only use a lap-shoulder belt to secure the child in booster mode.
- Use the shoulder belt guides on the child seat to ensure proper fit.
- Ensure the lap part of the vehicle belt sits low across the child's upper thighs and that the shoulder part does not contact the child's neck.



Before you begin:

- If your vehicle seat back is adjustable, ensure it is in the upright position before placing the child seat on the vehicle seat.
- Adjust the child seat to the upright position and place forward facing on the vehicle seat, if not already installed (see page 14).

- 1** Adjust the head restraint so the bottom of the shoulder belt guides are in the closest position at or above the child's shoulders. The child's ears should be below the top of the head restraint.

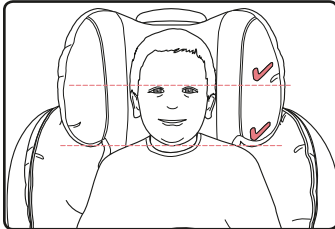

- 2** Pull the vehicle belt out and route the shoulder part through the shoulder belt guide.

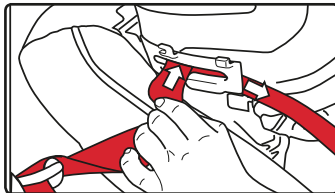

TIP: Raising the head restraint to the highest position will allow for easier access to the shoulder belt guide.

- 3** Fasten the vehicle belt across the child.

- * The lap part of the vehicle belt must be routed low across the child's upper thighs.

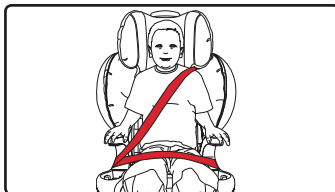

- 4** Remove slack from the vehicle belt.

- * The shoulder part must lie across the center of the child's chest, at or above the child's shoulder.

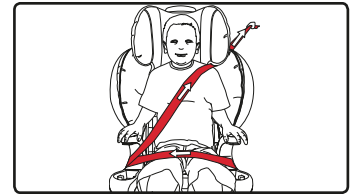

Checklist

Before traveling, verify that the:

- ✓ Vehicle belt is not twisted.
- ✓ Buckle does not rest on red belt guide.
- ✓ Shoulder part of vehicle belt is routed through the shoulder belt guide at or above the child's shoulder, lies across the center of the child's chest and does not contact the child's neck.
- ✓ Lap part of the vehicle belt is routed low across the child's upper thighs.

Harness and Head Restraint Height Adjustment

IMPORTANT: Make all adjustments for the fit of your child before using the child seat. Place the child seat on the floor and have your child sit in the seat. Follow the instructions on the following pages to make the proper adjustments to the harness, buckle, and head restraint.

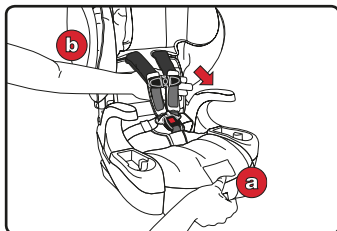

- 1 Loosen the harness if necessary.

- a Press release lever
- b Pull both harness straps forward

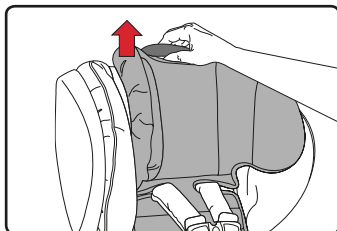

- 2 Lift and slide the harness height adjuster into the desired position.

- * Ensure the head restraint has locked into position.

IMPORTANT: In harness mode, the harness height adjuster also adjusts the height for the head restraint. Always adjust the harness straps to the closest position at or above your child's shoulders.

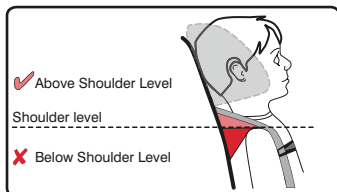

IMPORTANT: In booster mode the vehicle belt must be in the closest position at or above the child's shoulder through the shoulder belt guide.

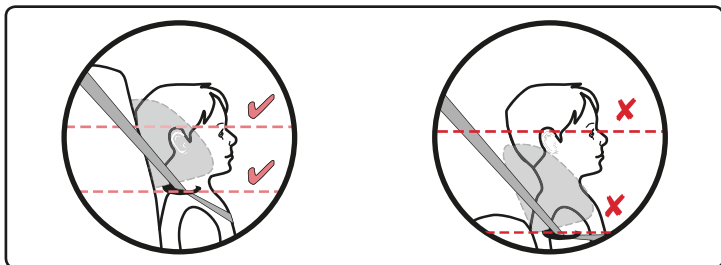

Adjusting Buckle Position

Removing the Buckle

- 1 Unbuckle the harness by pressing the release button and pulling the tongues.

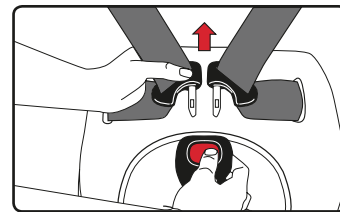

- 2 Open the CLICKTIGHT.

- * Locate the two slots in the CLICKTIGHT cover.
- * Squeeze the CLICKTIGHT release levers.

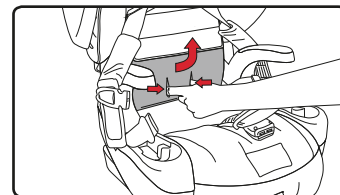

- 3 Unhook the retaining clips at the back of the seat cover. Pull the seat cover and foam forward and over the EZ-Buckle belly pad.

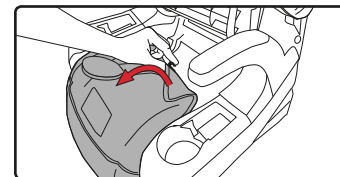

- 4 Turn and pull the buckle retainer through the slot in the child seat shell.

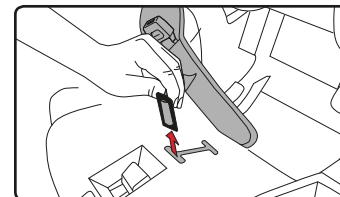

Positioning the Buckle

IMPORTANT: Select the slot closest to, but not under the child.

- 1 Turn and push the buckle retainer through the slot in the child seat shell.

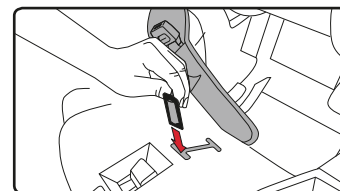

- 2 Pull the EZ-Buckle belly pad through the corresponding slot in the seat cover. Place the seat cover and foam back in their original positions and attach the retaining clips.

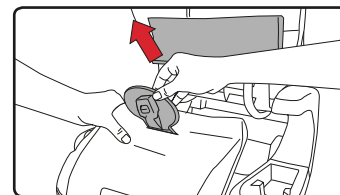

- 3 Close the CLICKTIGHT.
 - * A click confirms the CLICKTIGHT is secure.

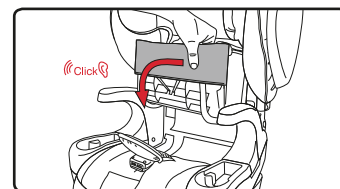

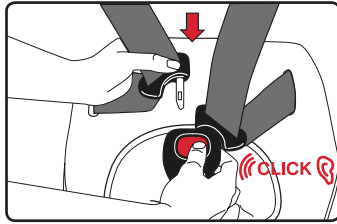
Fastening the Buckle

Insert one tongue at a time into the buckle.

NOTE: Proper connection is confirmed with an audible click after inserting each buckle tongue.

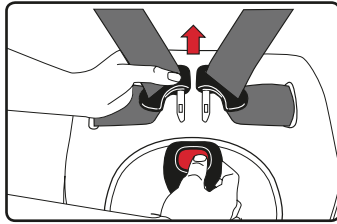
Releasing the Buckle

Press the release button and pull the tongues from the buckle.

NOTE: Periodically clean the buckle to ensure proper operation. See Page 44.

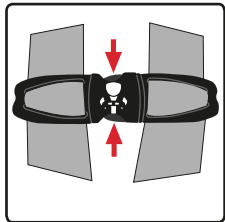
Using the Chest Clip

1 Squeeze to open

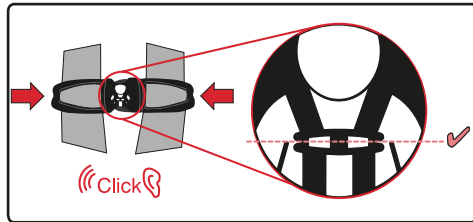

1 Push together to fasten

NOTE: Always position the chest clip at armpit level.

Using the Recline

IMPORTANT: This child seat cannot be in the recline position when used in booster mode.

1 Pull the recline adjustment handle and adjust the seat to the desired position.

- * Adjust the seat and ensure that it is locked into the desired position before installing in the vehicle.
- * Ensure the top of the child seat does not rest against the top of the vehicle seat back while reclining.
- * Pay attention while adjusting the recline to keep hands clear of any pinch point.

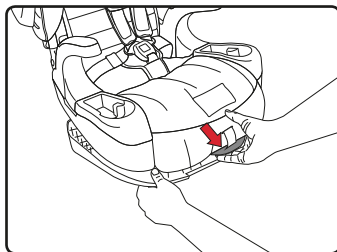

2 Upright Position

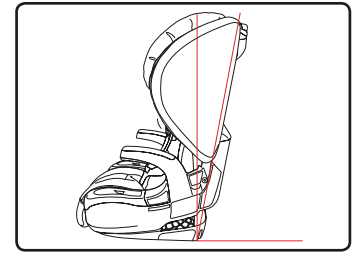

3 Recline Position

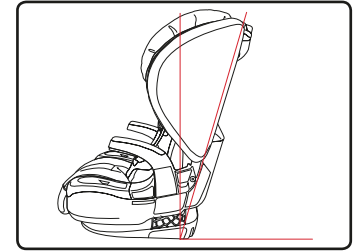
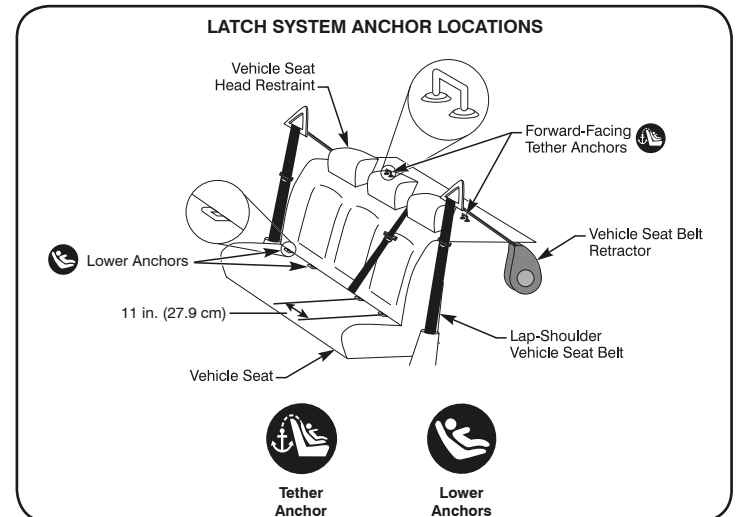
**Using Lower Anchors and Tethers for Children (LATCH)**

The Lower Anchors and Tethers for Children or LATCH, is a system available on this child seat that offers an alternative to vehicle seat belt installation methods. The figure above shows typical locations for lower anchors and tether anchors in a vehicle. See pages 2-3 for LATCH components on this child seat.

Check your vehicle owner's manual to learn if it is equipped with LATCH, the maximum weight rating for the lower anchors, tether anchors capacities, and information on the lower anchor locations and designated seating positions available for use with this child seat.

Using the Lower Connectors

The lower connectors are located under the CLICKTIGHT in the lower connector storage area. Store the lower connectors when not in use.

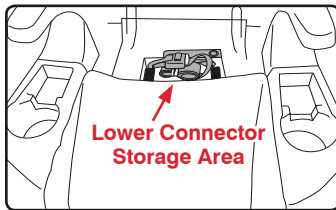

To attach the lower connector to the storage slot or lower anchor:

Firmly push the lower connector into the slot or lower anchor until a click is heard.

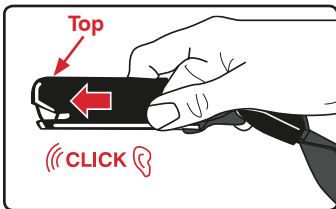

NOTE: Fold the lower connector strap and adjust so that they lie flat within the lower connector storage area. Attach the lower connectors to the anchors located at the front of the storage area.

To remove the lower connector from the storage slot or lower anchor:

1 Press and hold the red release button.

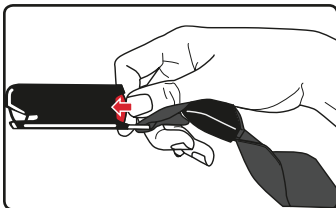

2 Pull the lower connector from the storage slot or lower anchor.

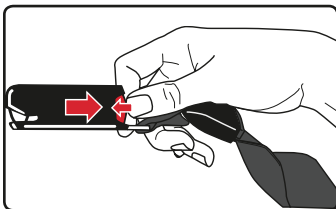

Using the Tether



WARNING!

- Attach the tether only to tether anchors identified by your vehicle manufacturer as tether anchorage points.
- If your vehicle does not currently have a tether anchor attachment, refer to your vehicle owner's manual or contact your vehicle manufacturer for assistance. DO NOT modify your vehicle without advice from your vehicle manufacturer.
- The top tether MUST be used in harness mode for children that weigh more than 65 lbs (29.5 kg). BRITAX recommends that the top tether be used at all times when installing the child seat. Using the top tether will improve the stability of your child seat and reduce the risk of injury.

Tether anchor locations vary from vehicle to vehicle. Check your vehicle owner's manual and look for the tether anchor symbol shown in the diagram to help identify where the top tether anchor point is located in your vehicle.

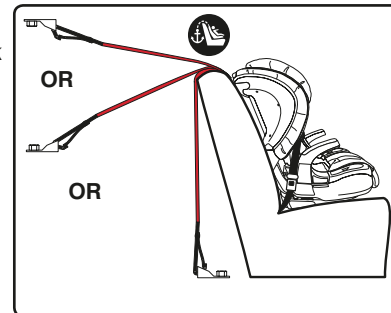

To attach the tether to a tether anchor:

1 Remove the webbing from the elastic strap and loosen the tether.

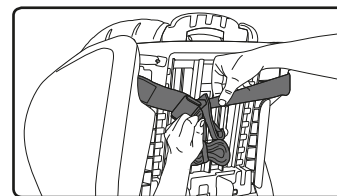

2 Firmly press the hook over the a tether anchor point.

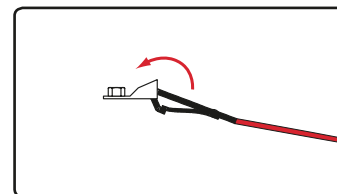

IMPORTANT: Use the elastic strap to contain extra webbing. Always ensure any excess webbing is contained within your vehicle.

Impact Absorbing Tether

The tether can indicate when the child seat has been in a moderate or severe crash and replacement of the child seat is necessary.

Figure 1 shows the tether when the child seat is acceptable for continued use (provided the child seat has not been involved in a crash). The colored stitching will be intact and the webbing will be held under a tether label.

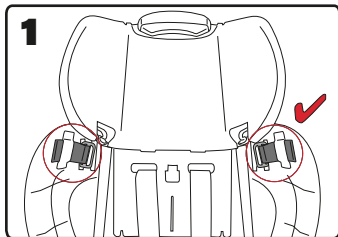

Figures 2 and 3 show examples of when the child seat is unacceptable for continued use. If the tether label is torn, or if one or both of the loops have pulled through the back side of the shell and/or any of the colored stitching has ripped, the child seat is no longer acceptable for use.

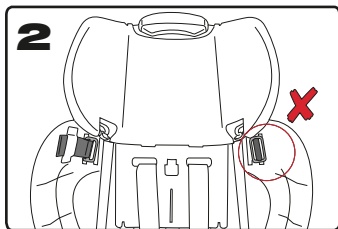

IMPORTANT: Discontinue use of child seat if it has been involved in a moderate or severe crash, regardless of whether the loops have pulled through the back side of the shell and the colored stitching has been ripped.

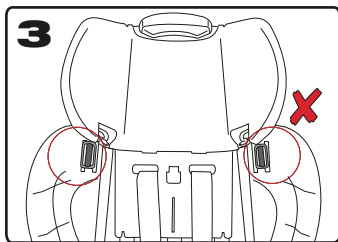

Before you begin:

IMPORTANT: It is not necessary to remove the harness to use this seat in booster mode. To store the harness, follow the instructions below. If you wish to remove, follow the instructions on pg. 32.

Harness to Booster Mode: Storing the Harness and Buckle

- 1 Loosen the harness completely.
 - a Press release lever
 - b Pull both harness straps forward

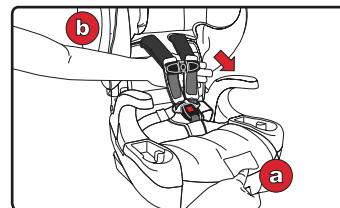

- 2 Open the chest clip.
 - a Press tabs
 - b Pull apart

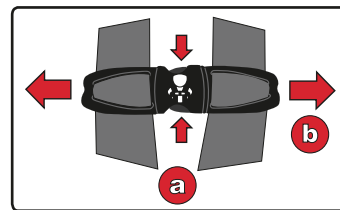

- 3 Release the harness buckle and place the harness straps around the armrests.

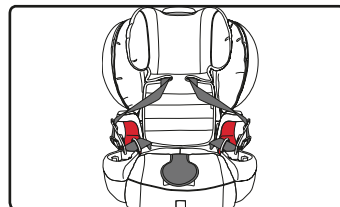

- 4 Open the CLICKTIGHT.
 - * Locate the two slots in the CLICKTIGHT cover.
 - * Squeeze the CLICKTIGHT release levers.

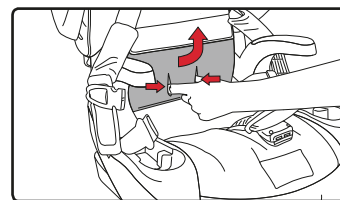

- 5 Unhook the retaining clips at the back of the seat cover. Pull the seat cover and foam insert forward and slide over the EZ-Buckle belly pad.

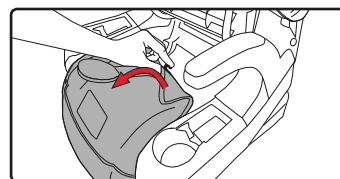

- 6 Lay the EZ-Buckle belly pad forward and position on top of the harness adjuster release lever.

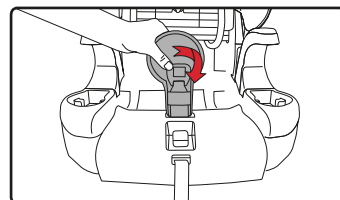

- 7** Place the seat cover and foam back in their original position and attach the retaining clips.

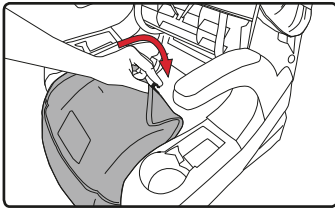

- 8** Close the CLICKTIGHT.
* A click confirms the CLICKTIGHT is secure.

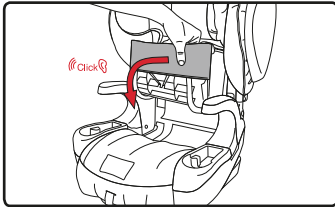

- 9** Raise the head restraint to the highest position.

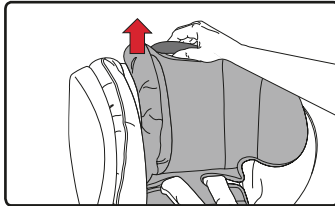

- 10** Tuck each harness strap under the side wing covers.
* Fold the harness straps to remove any additional slack before tucking underneath the bib.
* Slide the comfort pads, chest pads, chest clip and buckle tongues to the top of the harness strap before folding.

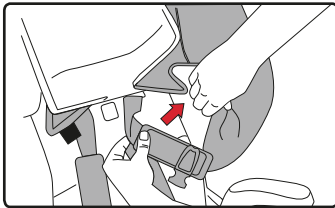

- 11** Tuck the harness straps behind the head restraint bib.

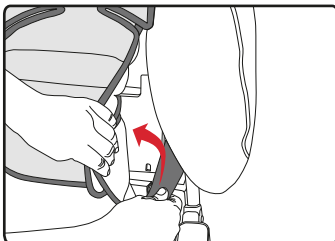

Booster to Harness Mode: Restoring the Harness and Buckle

- 1** Open the CLICKTIGHT.
* Locate the two slots in the CLICKTIGHT cover.
* Squeeze the CLICKTIGHT release levers.

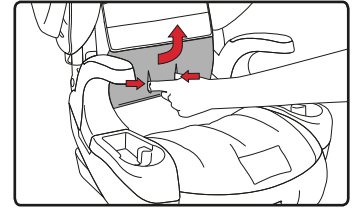

- 2** Unhook the retaining clips at the back of the seat cover. Pull the seat cover and foam insert forward.

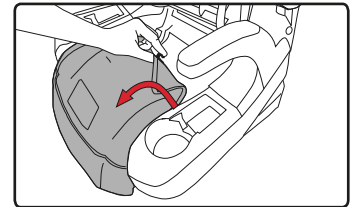

- 3** Pull the EZ-Buckle belly pad through the slot in the seat cover.
* Choose the slot that is closest to, but not under your child

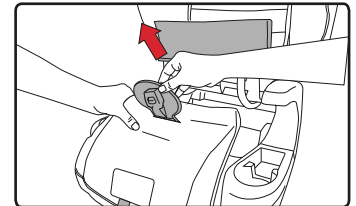

- 4** Place the seat cover and foam insert back to their original position and attach the retaining clips.

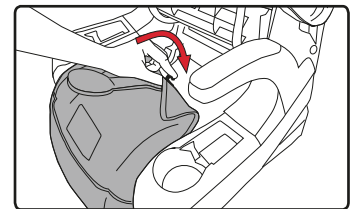

- 5** Close the CLICKTIGHT.
* A click confirms the CLICKTIGHT is secure.

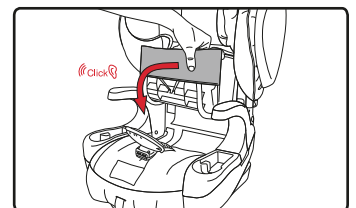

- 6** Remove the harness straps from behind the side wing covers.

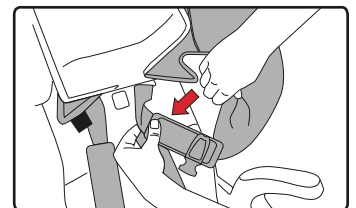

7 Fasten the chest clip.

- * Push together until a click is heard.

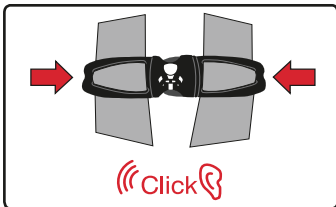
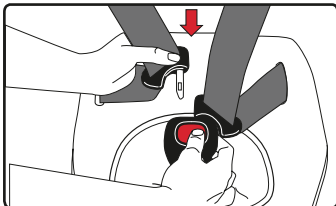
**8 Fasten the harness buckle.****9 Pull the adjuster strap to tighten the harness.**

- * Pull the harness adjuster away from the child seat (parallel to the ground) to tighten.

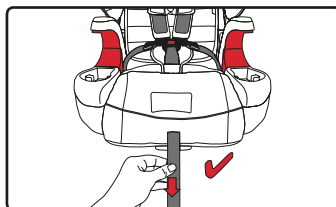
**Harness to Booster Mode: Removing the Harness and Buckle****1 Loosen the harness completely.**

- a Press release lever
- b Pull both harness straps forward

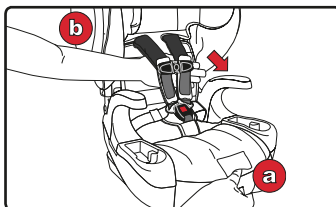
**2 Unhook the harness straps from the yoke.**

- * Store the yoke in a secure place in the base.

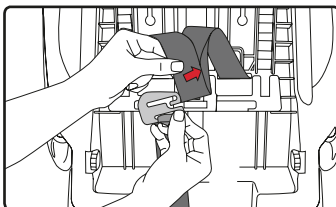
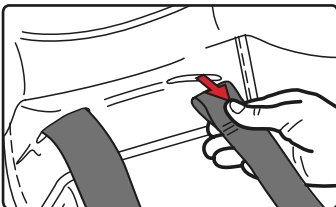
**3 Pull the harness straps out of the slots.****4 Open the CLICKTIGHT.**

- * Locate the two slots in the CLICKTIGHT cover.
- * Squeeze the CLICKTIGHT release levers.

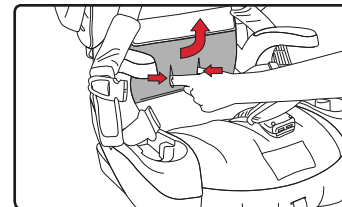
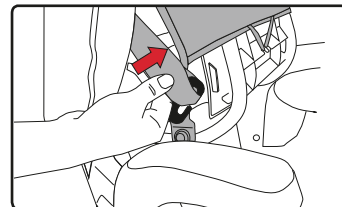
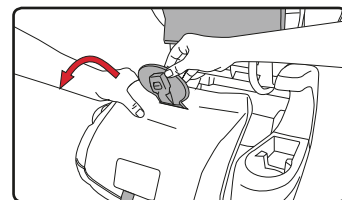
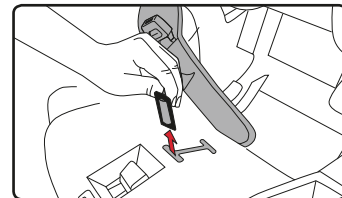
**5 Unhook the harness straps from the CLICKTIGHT hip anchors.****6 Unhook the retaining clips at the back of the seat cover. Pull the seat cover forward and over the belly pad.****7 Turn and pull the buckle retainer through the slot in the child seat shell.**

Booster to Harness Mode: Replacing the Harness and Buckle

- 1** *Open the CLICKTIGHT.*
 * Locate the two slots in the CLICKTIGHT cover.
 * Squeeze the CLICKTIGHT release levers.

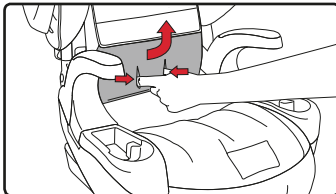

- 2** *Unhook the retaining clips at the back of the seat cover. Pull the seat cover and foam insert forward.*

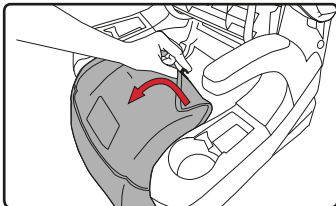

IMPORTANT: Select the slot closest to, but not under the child.

- 3** *Turn and push the buckle retainer through the slot in the child seat shell.*

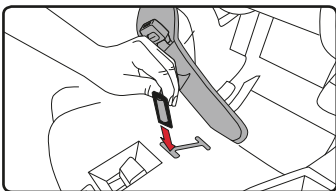

- 4** *Pull the EZ-Buckle belly pad through the corresponding slot in the seat cover. Place the seat cover back in its original position and attach the retaining clips.*

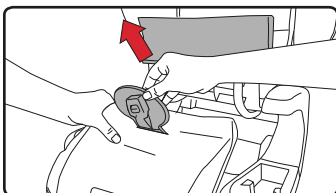

- 5** *Hook the harness straps to the CLICKTIGHT hip anchors.*
 * Ensure that the harness is attached to the top of the hip anchor.

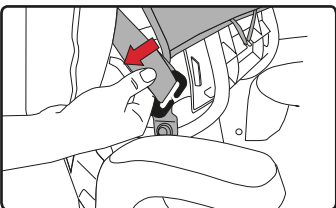

- 6** *Insert the harness straps through the slots in the cover and shell, and over the harness adjuster plate to the back of the child seat.*

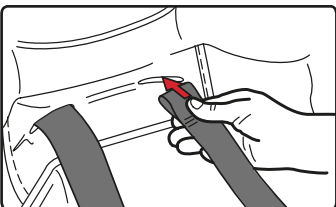

- 7** *Nest the harness straps by inserting the right strap loop into the left strap loop.*

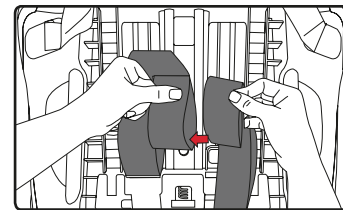

- 8** *Remove the harness yoke from storage underneath the seat shell and slide the nested harness straps completely onto the harness yoke.*

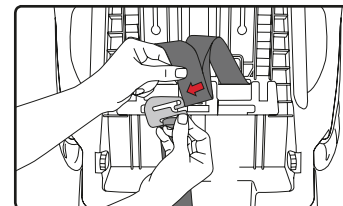

- 9** *Close the CLICKTIGHT.*
 * A click confirms the CLICKTIGHT is secure.

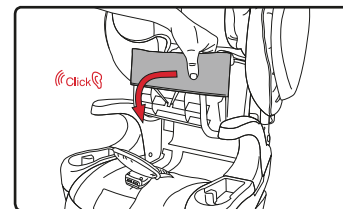

- 10** *Pull the adjuster strap to tighten the harness.*
 * Pull the harness adjuster away from the child seat (parallel to the ground) to tighten.

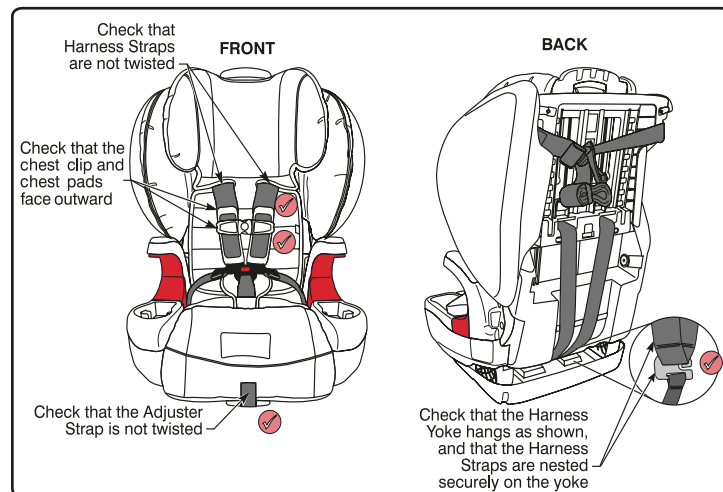
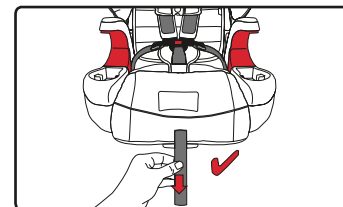

IMPORTANT: Check all attachments before using the child seat.

Compatible Vehicle Seat Belts

Vehicle seats and seat belts differ from vehicle to vehicle. Refer to your vehicle owner's manual for specific information about your vehicle belts and their use with child seats.

NOTE: The information in this section only applies to installation with vehicle belts.

Lap-Shoulder (3-Point) Belt

1. ALR (Automatic Locking Retractor) with Sliding Latch Plate

- a** Has a latch plate that freely slides along the vehicle belt webbing.

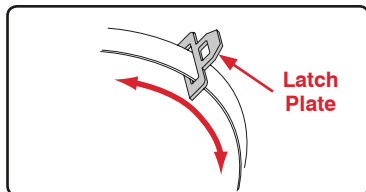

- b** Has a retractor that stops the belt from being pulled out again once the belt webbing has been pulled out at least 24 in. (61 cm).

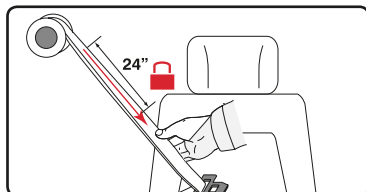

- c** Tightens by feeding the belt webbing back into the retractor.

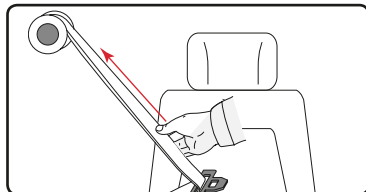

2. ELR (Emergency Locking Retractor) with Locking Latch Plate

- a** Has a latch plate that does not allow the lap part of the belt to become loose after it is buckled.

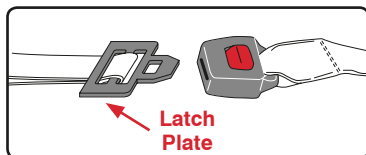

- b** Has a retractor that locks only in an emergency situation such as sudden stop or crash.

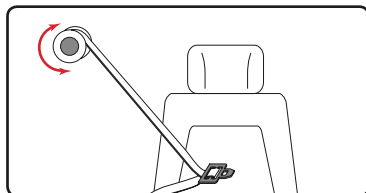

3. Switchable Retractor in ELR Mode with Sliding Latch Plate

- a** Has a latch plate that freely slides along the vehicle belt webbing.

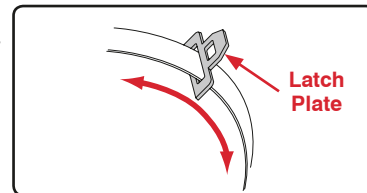

- b** Has a retractor that can be switched to function as an ALR by pulling the vehicle belt fully out until a clicking sound can be heard when retracting.

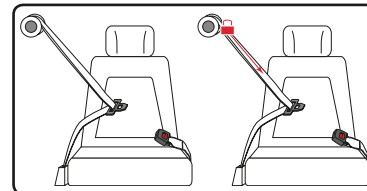

4. ELR (Emergency Locking Retractor) with a Sliding Latch Plate

- a** Has a latch plate that freely slides along the vehicle belt webbing.

- b** Has a retractor that locks only in an emergency situation such as sudden stop or crash.

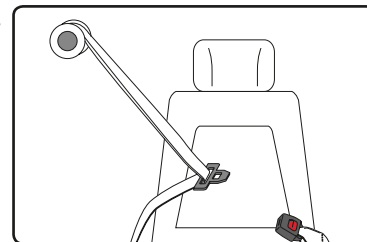

5. Switchable Retractor with Sewn Latch Plate and Inflatable Seat Belt

NOTE: This BRITAX car seat may not be compatible with every inflatable lap-shoulder belt. See FAQs in the support section of the BRITAX website (www.britaxusa.com/support) for additional instructions.

- a** Has a latch plate that is sewn into the webbing.
- b** Has a retractor that can be switched to function as an ALR by pulling the vehicle lap belt fully out until a clicking sound can be heard when retracting.

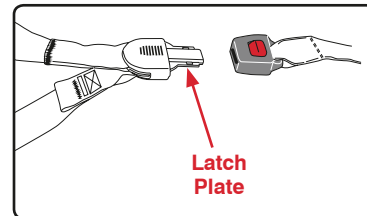

NOTE: To use a child seat with this type of vehicle belt, you will need to switch the retractor for the lap section of the seat belt to the ALR mode.



Lap Belt

6. Locking Latch Plate

- a Has a latch plate that does not allow the belt to become loose after it is buckled.

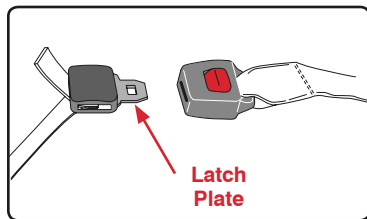

- b Tightens by pulling on the belt webbing.

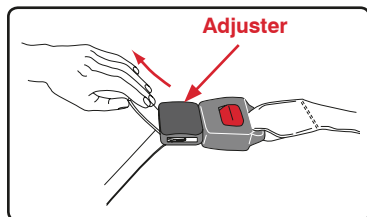

Incompatible Vehicle Seat Belts

WARNING! The following types of vehicle seat belts are NOT compatible with this child seat. If any of the belt types listed below are in the chosen seating position, choose another vehicle seating position or check your vehicle owner's manual for information on installing a car seat in your vehicle.



Lap belts with a sewn-in latch plate that have a retractor that locks only in case of a sudden stop.



Lap belts forward of the vehicle seat bight.



Lap-shoulder belts with top or bottom anchor points on the vehicle door.



Motorized, automatic vehicle seat belts.

Vehicle Buckle Positions

WARNING! The position of the vehicle belt buckle can adversely affect the stability of the child seat.

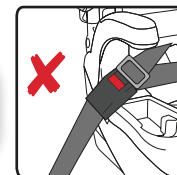

If the buckle lies near the incorrect position (X) when the vehicle belt is tightened, try fitting the child seat in another seating position in the vehicle. If it is not possible to achieve the correct position (checkmark) for the buckle, then another seating position **MUST** be used.

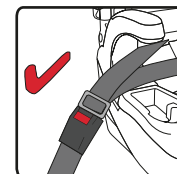

Vehicle Seating Positions

WARNING! Owners of vehicles with front passenger side airbags should refer to their owner's manual for child restraint installation instructions. The back seat is the safest place for children 12 and under.

Some vehicles have no seating positions which are compatible with this child seat. If in doubt, contact the vehicle manufacturer for assistance.

Forward-facing vehicle seats **MUST** be used with this child seat. Side-facing or rear-facing seats **CANNOT** be used. See the diagram below.

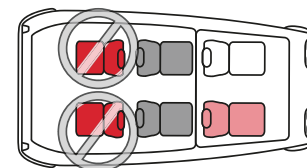
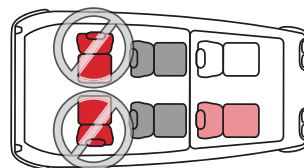
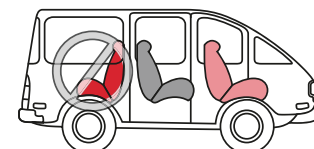
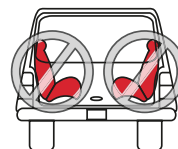

Cover Removal

**WARNING!**

- Never remove the buckle tongues from the harness.
- DO NOT remove the impact absorbing chest pads from the harness straps.

1 Loosen the harness.

- Press release lever
- Pull both harness straps forward

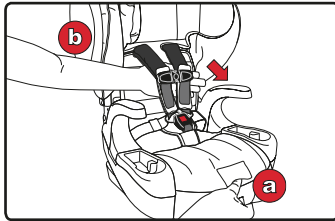
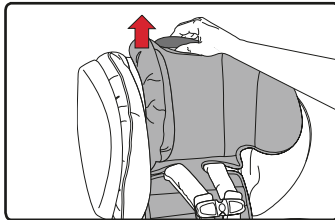
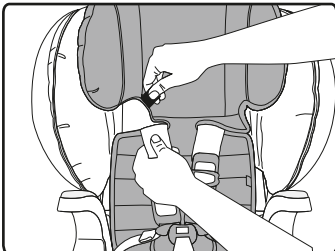
**2** Unbuckle the harness, then move the harness adjuster to the highest position.**3** Detach the hook and loop fasteners on the head restraint cover from around the harness.**4** Unhook the top elastic bands on each side of the head restraint.**5** Unhook the bottom elastic bands on each side of the head restraint, then remove the head restraint cover.

- * Be careful not to damage the energy-absorbing foam.

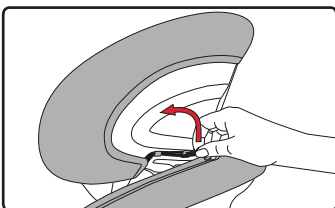
**6** Unhook the elastic bands, then remove the side wing covers from each side of the child seat shell.

- * Be careful not to damage the energy-absorbing foam.

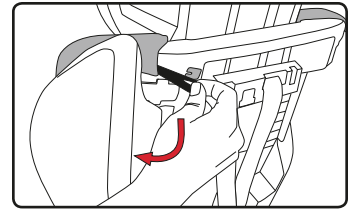
**7** Open the CLICKTIGHT.

- * Locate the two slots in the CLICKTIGHT cover.
- * Squeeze the CLICKTIGHT release levers.

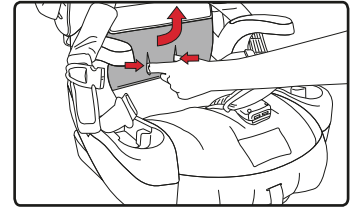
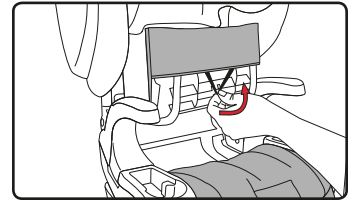
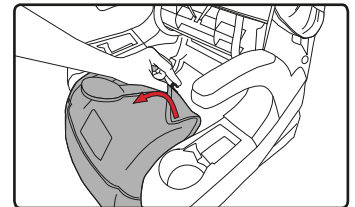
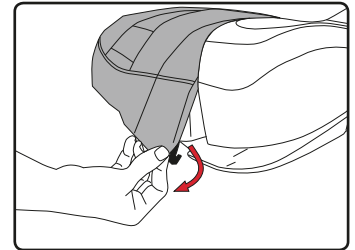
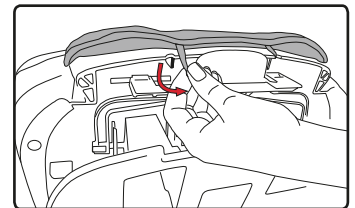
**8** Unhook the elastic band from the hook on the bottom of the CLICKTIGHT, then pull the cover from the CLICKTIGHT.**9** Unhook the clips at the back of the seat cover from the child seat shell, then pull the seat cover forward and over the EZ-Buckle belly pad.**10** Unhook the clips at the front of the seat cover from the child seat shell, then remove the seat cover.**11** Remove the elastic band from the hooks on the bottom of the child seat, then pull the seat cover from the bottom of the child seat shell.

Cleaning the Cover

- HAND WASH the cover using cold water and mild soap.
- LINE DRY to prevent the cover from shrinking.
- **DO NOT:**
 - * Bleach
 - * Machine wash
 - * Machine dry
 - * Iron

Cleaning the Harness

- SPONGE CLEAN the harness using warm water and mild soap.
- TOWEL DRY
- **DO NOT:**
 - * Disassemble the harness
 - * Bleach
 - * Machine wash
 - * Machine dry
 - * Iron

Cleaning the Shell and Side Impact Cushions

- SPONGE CLEAN the shell using warm water and mild soap.
- TOWEL DRY
- **DO NOT** use abrasive cleaners



WARNING! Prevent the Side Impact Cushions from being punctured. Puncture damage will cause the cushions not to perform as intended.

Replacing the Cover

- 1 Pull the elastic bands over the hooks on the bottom of the child seat shell.
- 2 Hook the clips at the front of the seat cover to the bottom of the child seat shell.
- 3 Pull the seat cover forward and push the EZ-Buckle belly pad through the appropriate slot in the seat cover. Hook the clips at the back of the seat cover to the child seat shell.

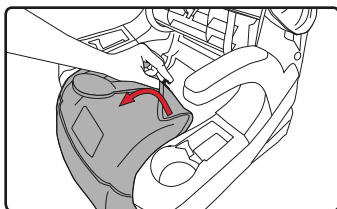
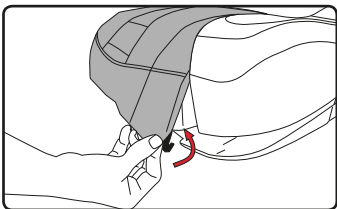
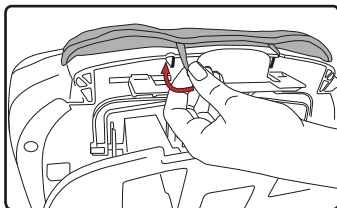

- 4 Fit the cover over the CLICKTIGHT and pull the elastic band over the hook on the bottom of the CLICKTIGHT.

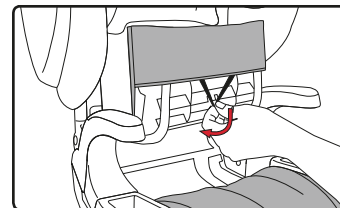

- 5 Close the CLICKTIGHT.
 - * A click confirms the CLICKTIGHT is secure.

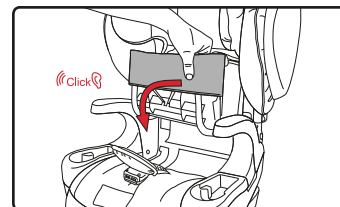

- 6 Fit the side wing cover to the child seat shell and pull the elastic band over the hook at the top of the child seat shell. Repeat for the other side.

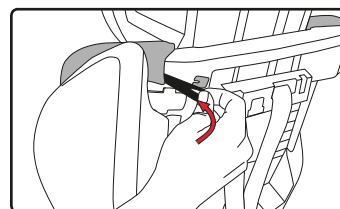

- 7 Pull the bottom elastic bands over the hooks at the bottom of each side of the head restraint.

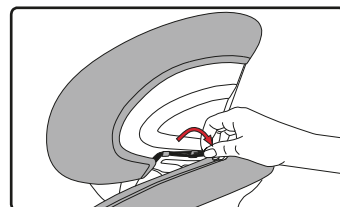

- 8 Fit the head restraint cover over the head restraint and pull the top elastic bands over the hooks at the top of each side of the head restraint.

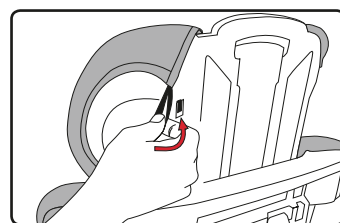

- 9 Attach the hook and loop fasteners on the head restraint cover around the harness.

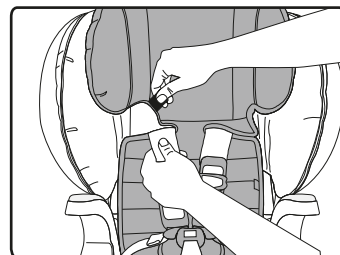

Cleaning the Buckle

If your child eats and drinks while in the child seat, you may need to check the buckle periodically and rinse out any accumulated debris or dried liquids.

Buckle Removal

- 1 **Open the CLICKTIGHT.**
 - * Locate the two slots in the CLICKTIGHT cover.
 - * Squeeze the CLICKTIGHT release levers.

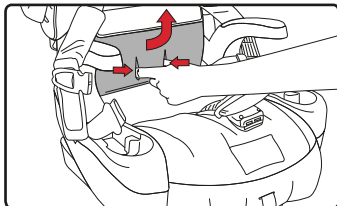

- 2 **Unhook the clips at the back of the seat cover from the child seat shell.**
 - * Pull the belly pad over the buckle retainer to remove.

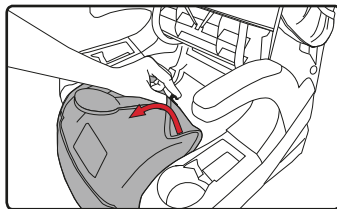

- 3 **Pull the seat cover and foam forward and over the EZ-Buckle belly pad.**

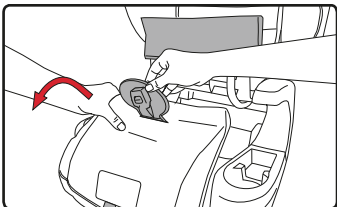

- 4 **Turn and pull the buckle retainer through the slot in the child seat shell.**
 - * Pull the belly pad over the buckle retainer to remove.

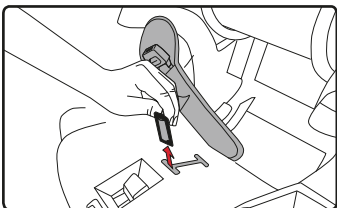

To Clean:

- THOROUGHLY RINSE the buckle using warm water.
- TEST THE BUCKLE by fastening and unfastening until a positive click is heard after inserting each buckle tongue. If clicks are not heard, repeat the cleaning procedure.
- TOWEL DRY
- **DO NOT:**
 - * Soak
 - * Lubricate
 - * Use solvents
 - * Use soap or household detergents

Buckle Replacement

IMPORTANT: Select the slot closest to, but not under the child.

- 1 **Turn and push the buckle retainer through the slot in the child seat shell.**

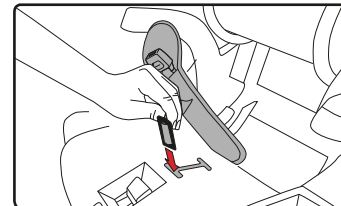

- 2 **Pull the EZ-Buckle belly pad through the corresponding slot in the seat cover.**
 - * Ensure that the buckle strap is not twisted and that the button faces out.

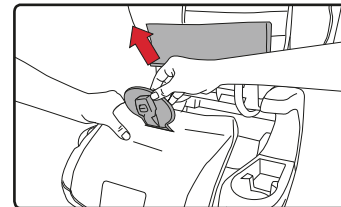

- 3 **Place the seat cover and foam back in their original positions and attach the retaining clips.**

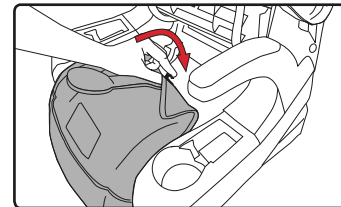

- 4 **Close the CLICKTIGHT.**
 - * A click confirms the CLICKTIGHT is secure.

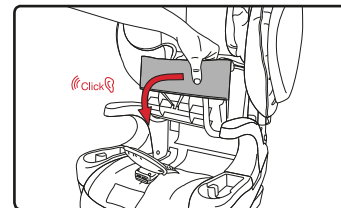

Troubleshooting

Problem: The CLICKTIGHT will not close with a click to signal that it is secure.

Possible Solution: There may be debris or other objects interfering with the mechanism. Ensure the seat area is clear of any obstructions and try closing the CLICKTIGHT again.

Problem: The harness is hard to adjust.

Possible Solution: Check that the harness slots in the head restraint and harness adjuster are properly aligned.

Possible Solution: The yoke may be caught on a strap or other component of the child seat. Remove the obstruction and try adjusting the harness again.

Problem: The adjuster strap is fraying at the sides:

Possible Solution: Pull the harness adjuster strap away from the child seat (parallel to the ground) to tighten. Do not pull sideways. Doing so may cause the harness adjuster strap to fray at the sides. See page 17.

Problem: The buckle will not fasten with a click after each tongue is inserted.

Possible solution: There may be debris in the buckle mechanism. Clean the buckle as shown on page 44 and try fastening the buckle again.

Please contact Consumer Services at 1.888.427.4829 or 704.409.1699 if you have an issue not listed here.

This child seat was manufactured by Britax Child Safety, Inc. ("BRITAX"). BRITAX warrants this product to the original retail purchaser as follows:

LIMITED ONE-YEAR WARRANTY

This product is warranted against defective materials or workmanship for one year from the date of original purchase. Proof of purchase is required. Your exclusive remedy for this warranty is that BRITAX will, at its option, provide repair or replacement components for this product. BRITAX reserves the right to discontinue or change fabrics, parts, models or products, or to make substitutions. To make a claim under this warranty, you must contact BRITAX Consumer Services at 1-888-427-4829 or 1-704-409-1699 or write to us using the address on the back cover of this booklet.

PLEASE COMPLETE AND MAIL THE OWNER REGISTRATION CARD WITHIN (30) DAYS OF PURCHASE

You may also register online at www.BritaxUSA.com/registration.

WARRANTY LIMITATIONS

This warranty does not include damages which arise from negligence, misuse or use not in accordance with the product instruction. The use of non-BRITAX covers, inserts, toys, accessories, or tightening devices is not approved by BRITAX. Their use could cause this child seat to fail Federal Motor Vehicle Safety Standards or not perform as intended in a crash. Their use may void the BRITAX warranty.

LIMITATION OF DAMAGES

The warranty and remedies as set forth above are exclusive and in lieu of all others, oral or written, express or implied. In no event will BRITAX, or the retailer selling this product, be liable to you for any damages, including incidental or consequential damages, arising out of the use or inability to use this product.

LIMITATIONS OF WARRANTIES AND OTHER WARRANTY TERMS AND STATE LAWS

Any implied warranties, including implied warranties of merchantability and fitness for a particular purpose, shall be limited to the duration and terms of the express written warranty. Some states do not allow limitations on how long an implied warranty lasts or the exclusion or limitation of incidental or consequential damages, so the above limitations may not apply to you. This warranty gives you specific legal rights, and you may have other rights, which vary from state to state. Neither BRITAX, nor the retailer selling this product, authorizes any person to create for it any other warranty, obligation, or liability in connection with this product.



Características del asiento de seguridad para niños	50
Advertencias	52
Información de seguridad	53
Notas importantes	53
Certificación	53
Registro	54
Requisitos de ajuste del asiento de seguridad para niños	54
Instalación del asiento de seguridad para niños	56
Información general	56
Modo de arnés: Cinturón de banda horizontal y transversal con CLICKTIGHT	58
Modo de arnés: Anclajes inferiores con CLICKTIGHT	60
Modo de arnés: Cinturón de banda horizontal con CLICKTIGHT	62
Posición del asiento de seguridad para niños	64
Modo regulable: Anclajes inferiores con CLICKTIGHT	64
Sujeción del niño	66
Modo de arnés	66
Modo regulable	68
Funciones del asiento de seguridad para niños	70
Cómo cambiar de modo	77
Cómo pasar del modo de arnés al modo regulable: Almacenamiento del arnés y la hebilla	77
Cómo pasar del modo regulable al modo de arnés: Restauración del arnés y la hebilla	79
Cómo pasar del modo de arnés al modo regulable: Extracción del arnés y la hebilla	80
Cómo pasar del modo regulable al modo de arnés: Sustitución de arnés y la hebilla	82
Compatibilidad con el vehículo	84
Cinturones de seguridad de vehículo compatibles	84
Cinturones de seguridad de vehículo incompatibles	86
Cuidado y mantenimiento	88
Consejos y solución de problemas	94
Garantía	95

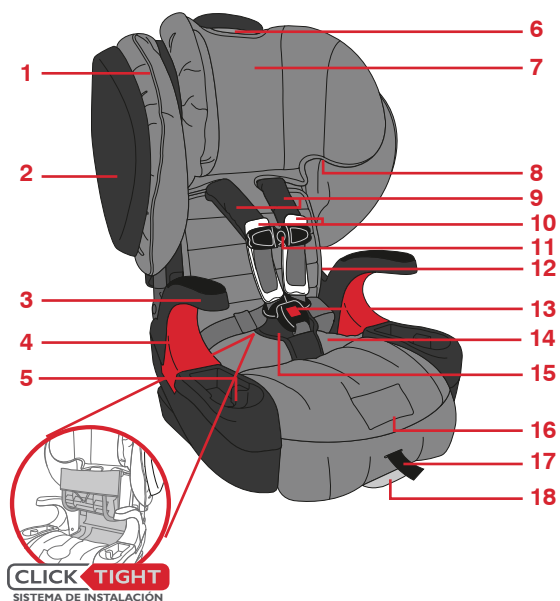

- 1 Cubierta
- 2 Cojines protección de impacto lateral
- 3 Apoyabrazos
- 4 Guía del cinturón para modo regulable
- 5 Soporte para vasos y aperitivos
- 6 Dispositivo de ajuste del reposacabezas
- 7 Reposacabezas
- 8 Guía para banda transversal
- 9 Almohadillas de confort
- 10 Almohadillas de pecho con resistencia a impacto
- 11 Broche pectoral
- 12  Compartimento para la guía del usuario (en el bolsillo detrás de la cubierta)
- 13 Hebilla para el arnés
- 14 Compartimento de los conectores inferiores (debajo de CLICKTIGHT)
- 15 Almohadilla abdominal EZ-Buckle™
- 16 Palanca de desbloqueo del ajuste del arnés (debajo de la solapa)
- 17 Correa de ajuste del arnés
- 18 Palanca de ajuste de la inclinación



- 19 Dispositivo de ajuste de la correa de retención
- 20 Gancho de la correa de retención
- 21 Correa de retención
- 22 Correa para guardar la correa de retención
- 23 Correas del arnés
- 24 Modo de arnés arco de cinturón - verde (CLICKTIGHT)
- 25 Etiqueta con fecha de fabricación y de vencimiento
- 26 Botón de desbloqueo del ajuste del conector inferior
- 27 Ajuste del conector inferior
- 28 Botón de desbloqueo del conector inferior
- 29 Conector inferior
- 30 Exterior del asiento
- 31 Gancho del arnés
- 32 Base con resistencia a impacto

- *Modo de arnés: únicamente se debe utilizar con niños que pesan entre 11,3 y 40,8 kg (25 y 90 lb), miden entre 76,2 y 147,3 cm (30 y 58 pulg.), y tienen como mínimo 2 años de edad.*
- *Modo regulable: únicamente se debe utilizar con niños que pesan entre 18,1 y 54,5 kg (40 y 120 lb) y miden entre 114,3 y 157,5 cm (45 y 62 pulg.).*
- *Ajuste bien los cinturones que se incluyen con este dispositivo de retención infantil alrededor del niño.*
- *Asegure la correa de anclaje superior que se incluye con el asiento de seguridad para niños.*
- *Cuando se esté utilizando este asiento regulable para sujetar al niño, solo debe usarse el sistema de cinturón de seguridad de banda horizontal y transversal del vehículo.*
- *Asegure este dispositivo de retención infantil con el sistema de anclaje de retención para niños del vehículo (si hay uno disponible) o con uno de los cinturones de seguridad del automóvil.*
- *Siga todas las instrucciones de este dispositivo de retención infantil, así como las instrucciones.*
- *Registre este dispositivo de retención infantil con el fabricante.*
- *La correa de retención superior DEBE utilizarse en modo de arnés para niños que pesan más de 29,5 kg (65 lb). BRITAX recomienda que se use la correa de retención superior en todo momento, cuando se esté instalando el asiento de seguridad para niños. El uso de esta correa de retención superior mejorará la estabilidad del asiento de seguridad para niños y disminuirá el riesgo de lesiones.*
- *Utilice este asiento de seguridad para niños solo orientado hacia adelante.*
- *El asiento de seguridad del niño no puede estar en posición reclinada cuando esta en modo regulable.*
- *En un vehículo con posiciones designadas en los asientos traseros, los propietarios de los vehículos deben estar al tanto de que, según las estadísticas de accidentes, los niños están más seguros cuando están debidamente sujetos en los asientos traseros que en los asientos delanteros. Para garantizar la seguridad de su niño, consulte el apartado Posiciones de los Asientos en el vehículo en la página 87 y consulte el manual del propietario de su vehículo.*
- *Para evitar lesiones debido a deterioro o a daños ocultos, este asiento de seguridad debe dejar de utilizarse tras nueve años de antigüedad o si ha estado implicado en un accidente moderado o grave. Consulte la fecha de fabricación y de vencimiento que aparece en el exterior del asiento de seguridad para niños. Consulte la página 51.*
- *Asegúrese siempre de que el sistema de seguridad para niños esté sujeto al vehículo, incluso cuando no esté ocupado, ya que en un accidente un sistema de seguridad para niños no sujeto puede lesionar a los ocupantes.*
- *BRITAX no aprueba el uso de cubiertas, piezas, juguetes, accesorios o dispositivos de ajuste que no sean de BRITAX. Su uso podría hacer que el asiento no cumpla con las normas federales de seguridad automotriz o que no rinda como debiera durante un accidente.*
- *Evite que los cojines protección de impacto lateral sufran daños, ya que podría impedir que rindieran como cabe esperar en caso de accidente.*



Notas importantes

- No instale el asiento con los anclajes inferiores para un niño que pese más de 18,1 kg (40 lb).
- Debe dejar de utilizar este asiento de seguridad para niños si ha estado implicado en un choque moderado o grave. No obstante, no es necesario reemplazarlo en caso de un choque **menor** y de poca severidad, que la Administración Nacional de Seguridad de Tráfico en Carreteras de EE. UU. (National Highway Traffic Safety Administration) (NHTSA) define como aquellos en los que:
 - * Aún es posible conducir el vehículo después del accidente.
 - * La puerta del vehículo que queda más cerca del asiento de seguridad para niños no sufrió daño alguno.
 - * Ninguno de los ocupantes del vehículo resultó lesionado.
 - * No hay indicios visibles de daño en el asiento de seguridad para niños.
 - * Las bolsas de aire (si presentes) no se inflaron.
- Cubra el asiento de seguridad para niños si deja el vehículo expuesto al sol, ya que las piezas metálicas pueden calentarse y quemar al niño.
- Guarde el asiento en un lugar seguro cuando no lo esté utilizando. No coloque objetos pesados encima.
- No intente desmontar piezas del asiento, a menos que lo haga según se indica en este manual. Utilice el arnés y los cinturones de seguridad del vehículo únicamente como se indica.
- Nunca debe emplearse la correa de ajuste ni el arnés para levantar o transportar el asiento de seguridad para niños, ya que podría dañar el regulador del arnés e incluso el propio arnés. Sostenga siempre el asiento de seguridad para niños por el exterior o por las correas de retención.

Certificación

El sistema de este asiento de seguridad para niños cumple con todas las normas federales de seguridad automotriz (FMVSS 213). **Este sistema de retención está certificado para uso en vehículos y aviones en modo de arnés. Este sistema de retención no está certificado para su uso en aviones en modo regulable porque los aviones no tienen cinturones de banda transversal necesarios para el modo regulable.**

Para la instalación en aviones, consulta las instrucciones en páginas 62 - 63, con el cinturón de banda horizontal encima del CLICKTIGHT mientras que este está cerrado. No se puede utilizar la correa del retención.

- Instale el asiento de seguridad para niños en un asiento de ventanilla, a fin de evitar bloquear el paso.
- Si el cinturón de banda horizontal es demasiado corto, solicite un auxiliar de vuelo para un extensor de cinturón.
- Puede que el niño no esté cómodo si se deja la hebilla en la zona del asiento de seguridad para niños donde debe sentarse este.
- Cinturones de seguridad inflables del avión NO son compatibles con este asiento para niños.
- El asiento de seguridad para niños no puede caber en todos los asientos de los aviones. Póngase en contacto con la aerolínea antes de viajar para verificar.

Registro

Es posible que algunos asientos de seguridad para niños pudieran tener que retirarse del mercado por cuestiones de seguridad. Es importante registrar este asiento de seguridad infantil para que podamos ponernos en contacto con usted en caso de que fuera necesario. Envíe su nombre y dirección, así como el número de modelo y la fecha de fabricación del asiento de seguridad para niños a Britax Child Safety, Inc., P.O. Box 91167 Allentown, PA 18109-9925 (EE. UU.). También puede optar por llamar al teléfono 1-888-427-4829 o 1-704-409-1699 o registrarse en línea en www.BritaxUSA.com/registration. Para obtener información sobre la retirada de asientos del mercado, llame a la línea gratuita de seguridad automotriz de EE. UU. al 1-888-327-4236 (teléfono para sordomudos: 1-800-424-9153) o visite <http://www.NHTSA.gov>.

Número y nombre de modelo: _____

Número de serie: _____

Número de lote: _____

Fecha de fabricación: _____

Requisitos de ajuste del asiento de seguridad para niños**Modo de arnés**

ADVERTENCIA! SOLO está permitido utilizar el **modo de arnés** con este asiento de seguridad para niños si el niño reúne **TODOS** los requisitos siguientes. Si el niño no cumple todos los requisitos para utilizar el modo de arnés porque es demasiado pequeño, **SERÁ NECESARIO** utilizar otro tipo de asiento de seguridad para niños. Si el niño no cumple todos los requisitos para utilizar el modo de arnés porque es demasiado grande, puede que sea necesario utilizar el modo regulable con este asiento de seguridad para niños. **Compruebe detenidamente todos los requisitos de ajuste antes de utilizar el asiento de seguridad para niños.**

Los niños deben:

- 1 tener una edad mínima de dos años, y
- 2 pesar entre 11,3 y 40,8 kg (25 y 90 lb) y
- 3 tener entre 76,2 y 147,3 cm (30 y 58 pulg.) de altura y

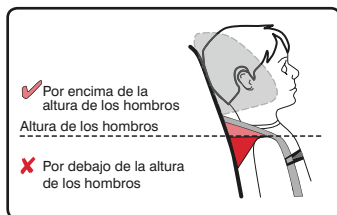
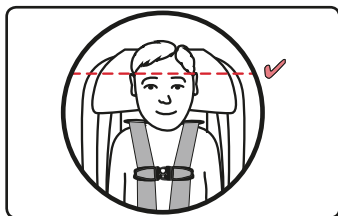

- 4 además, el borde superior de las orejas del niño debe quedar por debajo del filo del reposacabezas, cuando el niño esté sentado y

- 5 las correas del arnés en la posición más cercana a la altura de los hombros del niño o por encima.

Modo regulable

ADVERTENCIA! SOLO está permitido utilizar el **modo regulable** con este asiento de seguridad infantil si el niño reúne **TODOS** los requisitos siguientes. Utilice solo el cinturón de banda horizontal y transversal del vehículo para sujetar al niño. Si el niño no cumple todos los requisitos para utilizar el modo regulable porque es demasiado pequeño, puede que sea necesario utilizar el modo de arnés con este asiento de seguridad para niños. **Compruebe detenidamente todos los requisitos de ajuste antes de utilizar el asiento de seguridad para niños.**

Los niños deben:

- 1 pesar entre 18,1 y 54,4 kg (40 y 120 lb) y
- 2 tener entre 114,3 y 157,5 cm (45 y 62 pulg.) de altura y
- 3 además, el borde superior de las orejas del niño debe quedar por debajo del filo del reposacabezas y
- 4 la banda transversal debe situado apropiadamente cruza el centro del pecho del niño y en la posición más cercana a la altura de los hombros o por encima, a través de la guía de la banda transversal y
- 5 el cinturón de banda horizontal pasa debajo de los apoyobrazos, cruzando la parte superior de los muslos de niño.

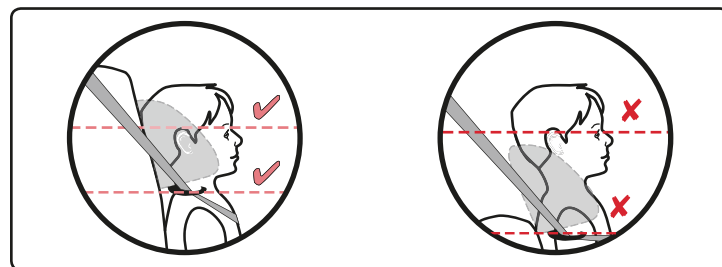

NOTA: BRITAX recomienda utilizar el modo regulable solo cuando el niño sea demasiado grande para utilizar el modo de arnés.

Información general

Modo de arnés



ADVERTENCIA!

- Instale el asiento solo orientado hacia delante.
- NO utilice ningún elemento para elevar el asiento de seguridad para niños.
- No instale el asiento con los anclajes inferiores para un niño que pese más de 18,1 kg (40 lb).
- La correa de retención superior DEBE utilizarse en modo de arnés para niños que pesen más de 29,5 kg (65 lb). BRITAX recomienda que se use la correa de retención superior en todo momento, cuando se esté instalando el asiento de seguridad para niños. El uso de esta correa de retención superior mejorará la estabilidad del asiento de seguridad para niños y disminuirá el riesgo de lesiones.

- Utilice este asiento de seguridad para niños en modo de arnés con niños de al menos 2 años de edad, con un peso comprendido entre 11,3 y 40,8 kg (25 y 90 lb) y son entre 76,2 y 147,3 cm (30 y 58 pulg.) de altura. BRITAX recomienda utilizar el modo de arnés hasta su niño sea demasiado grande para utilizar el modo de arnés. Consulte la sección Recomendaciones de ajuste del asiento de seguridad para niños en la página 54 para obtener más información.
- El asiento de seguridad del niño puede estar en posición vertical o posición reclinado cuando esta en modo de arnés.

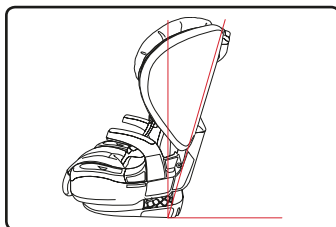
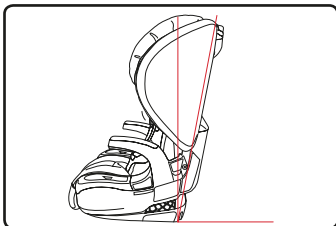

Modo regulable



ADVERTENCIA!

- Coloque el asiento orientado hacia delante solo en un asiento que disponga de cinturón de banda horizontal y transversal.
- Solo debe usarse el sistema de cinturón de seguridad de banda horizontal y transversal del vehículo cuando se esté sujetando al niño mediante el modo regulable. Nunca se debe sujetar a un niño solo con un cinturón de banda horizontal cuando se esté utilizando el modo regulable.
- Los asientos de seguridad para niños siempre deben estar bien sujetos, aunque no estén ocupados.
- Si los anclajes inferiores de su vehículo impiden que el cinturón del vehículo quede bien ajustado al niño, no podrá utilizar el sistema LATCH para colocar este asiento en modo regulable. Observe el siguiente diagrama.



El cinturón de seguridad del vehículo está debidamente colocado cuando la banda a horizontal queda a la altura de la cadera del niño (b) y la banda transversal cruza el hombro y no está en contacto con el cuello del niño cuando se coloca en la guía del cinturón superior (a).

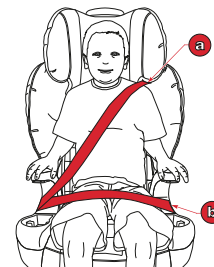

- Este asiento de seguridad para niños puede utilizarse en modo regulable con niños que pesen entre 18,1 y 54,4 kg (40 y 120 lb) y son entre 114,3 y 157,5 cm (45 y 62 pulg.) de altura. BRITAX recomienda utilizar el modo regulable solo cuando el niño sea demasiado grande para utilizar el modo de arnés.
- El asiento de seguridad del niño solo puede estar en posición vertical cuando esta en modo regulable.
- En modo regulable, este asiento de seguridad para niños puede colocarse en el asiento del vehículo utilizando el sistema LATCH. Utilice el cinturón de banda horizontal y transversal del vehículo para sujetar al niño. Asegúrese de que el sistema LATCH no interfiere con la alineación y función del cinturón de seguridad del vehículo, para sujetar al niño de manera segura.

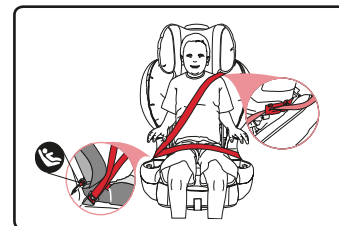
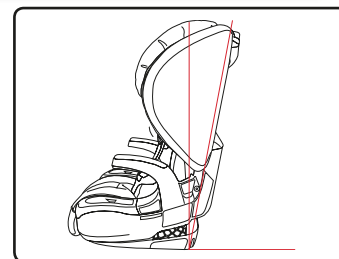

Cinturón de banda horizontal y transversal con CLICKTIGHT



Antes de comenzar:

- Comprueba que su vehículo dispone de un anclaje de retención superior.
- * La correa de retención superior DEBE utilizarse en modo de arnés para niños que pesan más de 29,5 kg (65 lb). BRITAX recomienda que se use la correa de retención superior en todo momento, cuando se esté instalando el asiento de seguridad para niños. El uso de esta correa de retención superior mejorará la estabilidad del asiento de seguridad para niños y disminuirá el riesgo de lesiones.
- Extraiga el gancho de la correa de retención del enganche de transporte y colóquelo sobre el respaldo del asiento de seguridad para niños a fin de evitar que quede atrapado entre el asiento infantil y el del vehículo durante el proceso de instalación.
- Ajuste el asiento de seguridad para niños en la posición deseada y colóquelo orientado hacia delante en el asiento del vehículo.

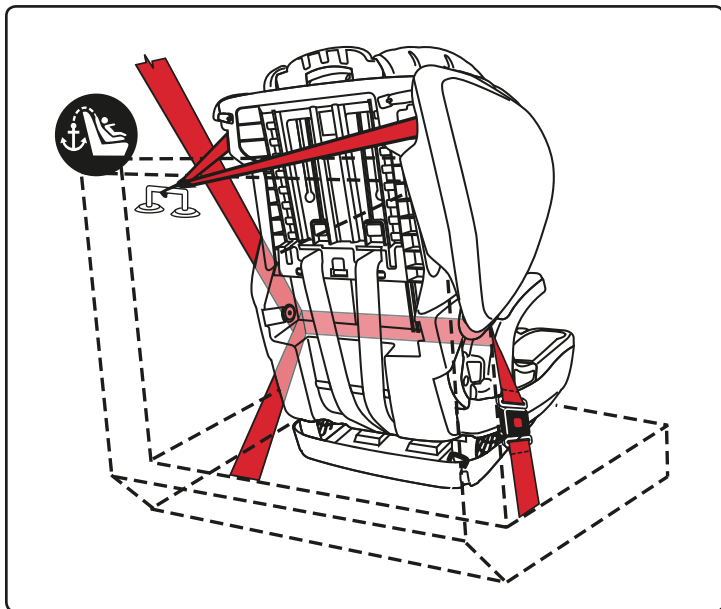

- 1 Suelte la hebilla y abra el CLICKTIGHT.
 - * Localice las dos ranuras en la cubierta del CLICKTIGHT.
 - * Presione las palancas de desbloqueo del CLICKTIGHT.

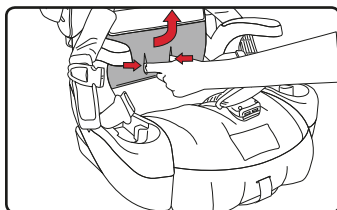

- 2 Jale del cinturón de seguridad del vehículo hacia fuera y páselo por el arco del cinturón verde. Compruebe que el cinturón no esté torcido y luego abróchelo.

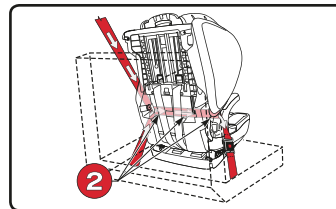

- 3 Tense primero la banda horizontal del cinturón de seguridad del vehículo (a) y luego la transversal (b).

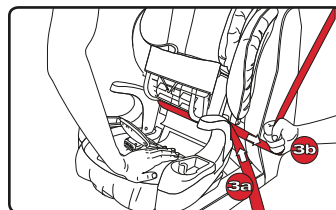

IMPORTANTE: Sólo eliminar la holgura del cinturón de seguridad del vehículo. Si se aprieta demasiado el cinturón puede impedir que el CLICKTIGHT asegure adecuadamente.

- 4 Cierre el CLICKTIGHT.
 - * Oírás un clic cuando el CLICKTIGHT esté perfectamente acoplado.
 - * El asiento de seguridad para niños estará bien sujeto cuando no puede moverse lateral o longitudinalmente más de 2,5 cm (1 pulgada) con respecto al arco del cinturón del vehículo. Si el asiento de seguridad para niños no está bien seguro, vuelva a instalarlo de nuevo o colóquelo en otro asiento del vehículo.

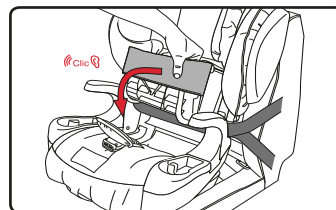

- 5 Presione el gancho de la correa de retención con fuerza hasta acoplarlo en el anclaje de retención del vehículo y tense el cinturón.
- 6 Fije bien la correa sobrante con la cinta elástica.

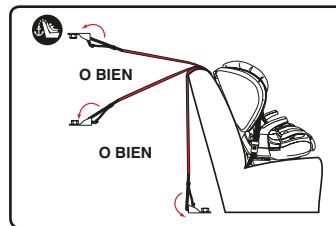

Checklist

- ✓ Comprobar que todos los componentes están debidamente acoplados y que el asiento de seguridad para niños está bien sujeto.
 - * El asiento de seguridad para niños estará bien sujeto cuando no puede moverse lateral o longitudinalmente más de 2,5 cm (1 pulgada) con respecto al arco del cinturón del vehículo. Si el asiento de seguridad para niños no está bien seguro, vuelva a instalarlo de nuevo o colóquelo en otro asiento del vehículo.
- ✓ Comprobar que toda la correa sobrante de la correa de retención está guardada en la cinta elástica.

Anclajes inferiores con CLICKTIGHT



Antes de comenzar:

- Compruebe que su vehículo dispone de un anclaje de retención de abajo.
 - * Utilice el cinturón de seguridad del vehículo (y no los conectores inferiores) en instalaciones para niños que pesan más de 18,1 kg (40 lb) en modo de arnés.
- Compruebe que su vehículo dispone de un anclaje de retención superior.
 - * La correa de retención superior DEBE utilizarse en modo de arnés para niños que pesan más de 29,5 kg (65 lb). BRITAX recomienda que se use la correa de retención superior en todo momento, cuando se esté instalando el asiento de seguridad para niños. El uso de esta correa de retención superior mejorará la estabilidad del asiento de seguridad para niños y disminuirá el riesgo de lesiones.
- Extraiga el gancho de la correa de retención del enganche de transporte y colóquelo sobre el respaldo del asiento de seguridad para niños a fin de evitar que quede atrapado entre el asiento infantil y el del vehículo durante el proceso de instalación.
- Ajuste el asiento de seguridad para niños en la posición deseada y colóquelo orientado hacia delante en el asiento del vehículo.

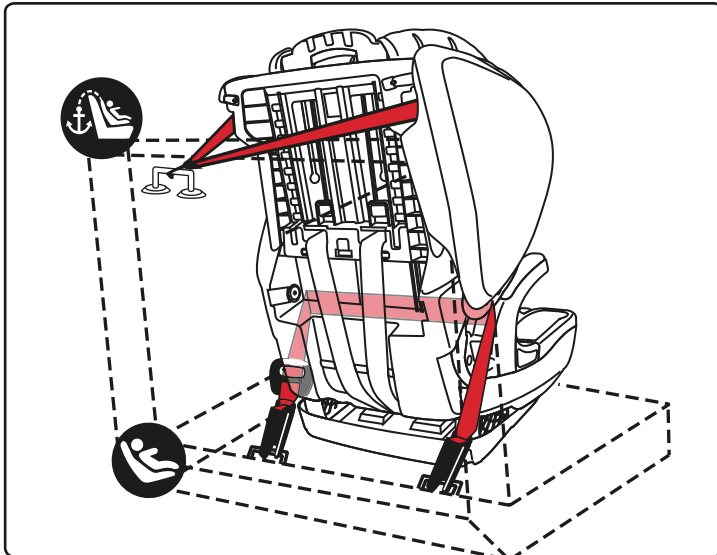

- 1 Suelte la hebilla y abra el CLICKTIGHT para acceder a los conectores inferiores.

- * Localice las dos ranuras en la cubierta del CLICKTIGHT.
- * Presione las palancas de desbloqueo del CLICKTIGHT.

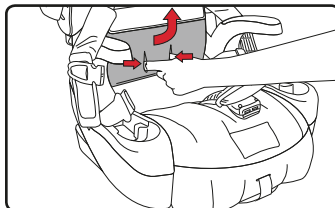

- 2 Pase la tira del conector inferior a lo largo del arco del cinturón verde y presione con fuerza los conectores inferiores sobre los anclajes inferiores adyacentes.
- * Oirá un clic cuando estén correctamente acoplados.
 - * Compruebe que la correa no está torcida.
- 3 Jale del extremo de la tira del conector inferior para tensarlo.

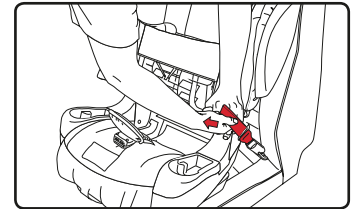
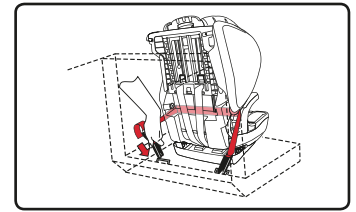

IMPORTANTE: Sólo eliminar la holgura del tira del conector inferior. Si se aprieta demasiado el tira del conector inferior puede impedir que el CLICKTIGHT asegurar adecuadamente.

- 4 Cierre el CLICKTIGHT.
- * Oirá un clic cuando el CLICKTIGHT esté perfectamente acoplado.
 - * El asiento de seguridad para niños estará bien sujeto cuando no puede moverse lateral o longitudinalmente más de 2,5 cm (1 pulgada) con respecto al arco del cinturón del vehículo. Si el asiento de seguridad para niños no está bien seguro, vuelva a instalarlo de nuevo o colóquelo en otro asiento del vehículo.

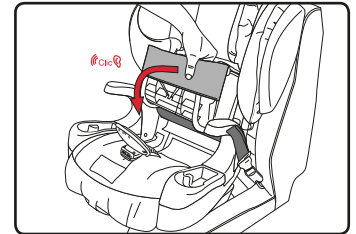

- 5 Presione el gancho de la correa de retención con fuerza hasta acoplarlo en el anclaje de retención del vehículo. Tense el cinturón.
- 6 Fije bien la correa sobrante con la cinta elástica.

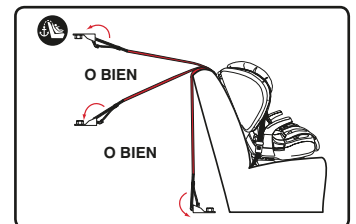

Lista de verificación

- ✓ Comprobar que todos los componentes están debidamente acoplados y que el asiento de seguridad para niños está bien sujeto.
 - * El asiento de seguridad para niños estará bien sujeto cuando no puede moverse lateral o longitudinalmente más de 2,5 cm (1 pulgada) con respecto al arco del cinturón del vehículo. Si el asiento de seguridad para niños no está bien seguro, vuelva a instalarlo de nuevo o colóquelo en otro asiento del vehículo.
- ✓ Comprobar que toda la correa sobrante de la correa de retención está guardada en la cinta elástica.

Cinturón de banda horizontal con CLICKTIGHT



Antes de comenzar:

- Verifique que su vehículo viene equipado con un cinturón de seguridad que puede abrocharse.
 - * Consulte el manual del vehículo para ver con qué tipo de cinturón de seguridad viene equipado este y cómo puede utilizarse con los asientos de seguridad para niños.
- Compruebe que su vehículo dispone de un anclaje de retención superior.
 - * La correa de retención superior DEBE utilizarse en modo de arnés para niños que pesan más de 29,5 kg (65 lb). BRITAX recomienda que se use la correa de retención superior en todo momento, cuando se esté instalando el asiento de seguridad para niños. El uso de esta correa de retención superior mejorará la estabilidad del asiento de seguridad para niños y disminuirá el riesgo de lesiones.
- Extraiga el gancho de la correa de retención del enganche de transporte y colóquelo sobre el respaldo del asiento de seguridad para niños a fin de evitar que quede atrapado entre el asiento infantil y el del vehículo durante el proceso de instalación.
- Ajuste el asiento de seguridad para niños en la posición deseada y colóquelo orientado hacia delante en el asiento del vehículo.

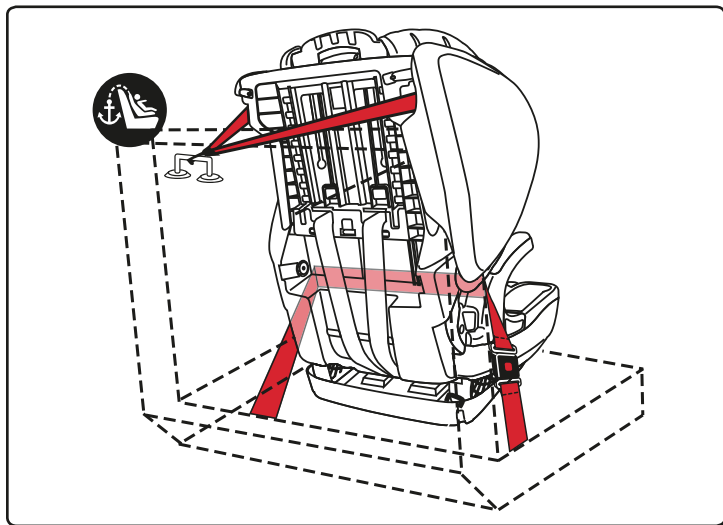

- 1 Suelte la hebilla y abra el CLICKTIGHT.
 - * Localice las dos ranuras en la cubierta del CLICKTIGHT.
 - * Presione las palancas de desbloqueo del CLICKTIGHT.

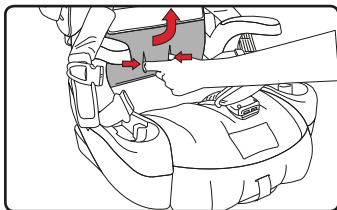

- 2 Jale del cinturón de seguridad del vehículo hacia fuera y páselo por el arco del cinturón verde. Compruebe que el cinturón no esté torcido y luego abróchelo.

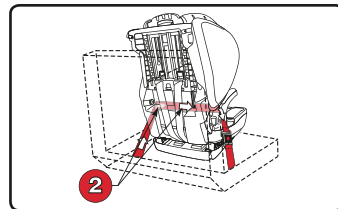

- 3 Bloque y tense el cinturón de seguridad del vehículo.

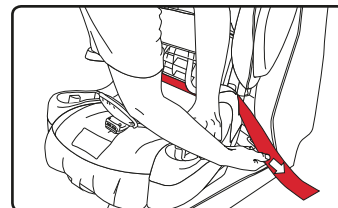

IMPORTANTE: Sólo eliminar la holgura del cinturón de seguridad del vehículo. Si se aprieta demasiado el cinturón puede impedir que la CLICKTIGHT asegure adecuadamente.

- 4 Cierre el CLICKTIGHT.
 - * Oirá un clic cuando el CLICKTIGHT esté perfectamente acoplado.
 - * El asiento de seguridad para niños estará bien sujeto cuando no puede moverse lateral o longitudinalmente más de 2,5 cm (1 pulgada) con respecto al arco del cinturón del vehículo. Si el asiento de seguridad para niños no está bien seguro, vuelva a instalarlo de nuevo o colóquelo en otro asiento del vehículo.

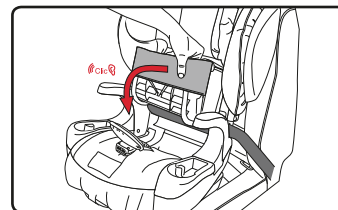

- 5 Presione el gancho de la correa de retención con fuerza hasta acoplarlo en el anclaje de retención del vehículo. Tense el cinturón.
- 6 Fije bien la correa sobrante con la cinta elástica.

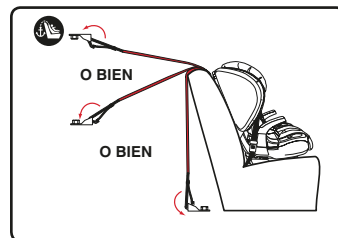

Lista de verificación

- ✓ Comprobar que todos los componentes están debidamente acoplados y que el asiento de seguridad para niños está bien sujeto.
 - * El asiento de seguridad para niños estará bien sujeto cuando no puede moverse lateral o longitudinalmente más de 2,5 cm (1 pulgada) con respecto al arco del cinturón del vehículo. Si el asiento de seguridad para niños no está bien seguro, vuelva a instalarlo de nuevo o colóquelo en otro asiento del vehículo.
- ✓ Comprobar que toda la correa sobrante de la correa de retención está guardada en la cinta elástica.

Anclajes inferiores con CLICKTIGHT**Antes de comenzar:**

IMPORTANTE: No es necesario utilizar los anclajes inferiores o la correa de retención en modo regulable. Para utilizar el asiento de seguridad del niño en modo regulable sin los anclajes inferiores sigue las instrucciones en la página 68.

IMPORTANTE: Utilice los anclajes inferiores solo para colocar el asiento de seguridad para niños en el asiento del vehículo. Sujete al niño utilizando el sistema de cinturón de banda horizontal y transversal del vehículo.

- Comprueba que su vehículo dispone de un anclaje de retención de abajo.
- Comprueba que su vehículo dispone de un anclaje de retención superior.
- Extraiga el gancho de la correa de retención del enganche de transporte y colóquelo sobre el respaldo del asiento de seguridad para niños a fin de evitar que quede atrapado entre el asiento infantil y el del vehículo durante el proceso de posición.
- Ajuste el asiento de seguridad para niños en la posición vertical y colóquelo orientado hacia delante en el asiento del vehículo.

- 1** Suelte la hebilla y abra el CLICKTIGHT para acceder a los conectores inferiores.

- * Localice las dos ranuras en la cubierta del CLICKTIGHT.
- * Presione las palancas de desbloqueo del CLICKTIGHT.

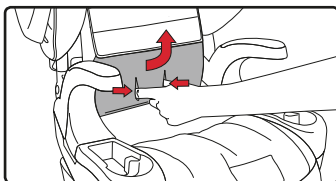

- 2** Pase la tira del conector inferior a lo largo del arco del cinturón verde y presione con fuerza los conectores inferiores sobre los anclajes inferiores adyacentes.

- * Oirá un clic cuando estén correctamente acoplados.
- * Compruebe que la correa no está torcida.

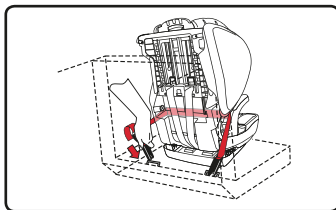

- 3** Jale del extremo de la tira del conector inferior para tensarlo.

IMPORTANTE: Sólo eliminar la holgura del tira del conector inferior. Si se aprieta demasiado el tira del conector inferior puede impedir que el CLICKTIGHT asegurar adecuadamente.

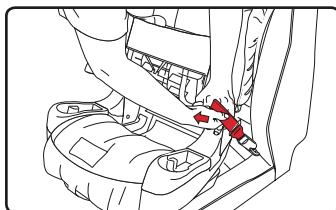

- 4** Cierre el CLICKTIGHT.
* Oirá un clic cuando el CLICKTIGHT esté perfectamente acoplado.

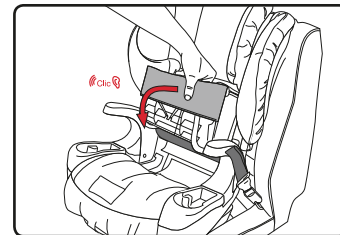

- 5** Presione el gancho de la correa de retención con fuerza hasta acoplarlo en el anclaje de retención del vehículo. Tense el cinturón.

- 6** Fije bien la correa sobrante con la cinta elástica.

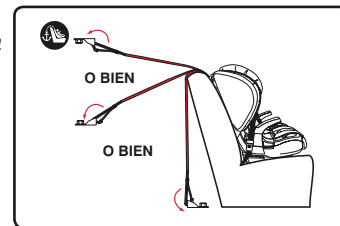

Modo de arnés

**ADVERTENCIA!**

- Nunca se debe pasar el cinturón del vehículo por encima del niño cuando se utilice este asiento de seguridad para niños en modo de arnés.
- Ajuste los cinturones que se incluyen con el asiento de seguridad para niños de manera que queden perfectamente ajustados al niño. Para que una correa esté perfectamente ajustada, no debe quedar holgada. Debe formar una línea relativamente recta, sin torsiones. No debe oprimir la piel del niño ni provocar que el cuerpo adopte una postura que no sea natural.
- Ajuste el arnés teniendo en cuenta la ropa que lleve puesta el niño. Antes de colocar al niño en el asiento, quítele cualquier chaqueta o abrigo abultado que lleve.
- Cada vez que use el asiento de seguridad para niños, compruebe que esté bien sujeto y que el arnés esté perfectamente ajustado al tamaño del niño.

**Antes de comenzar:**

Compruebe siempre que no haya suciedad acumulada en el asiento y, de haberla, límpiela, para evitar que interfiera con el mecanismo de ajuste del arnés o el CLICKTIGHT.

1 Afloje el arnés

- Presione la palanca de desbloqueo.
- Jale de ambas correas del arnés hacia delante.

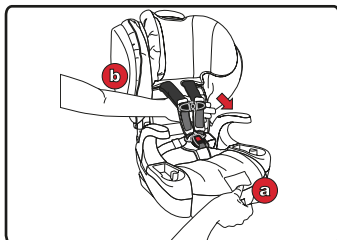
**2 Abra el broche pectoral**

- Presione las lengüetas.
- Separa las dos piezas.

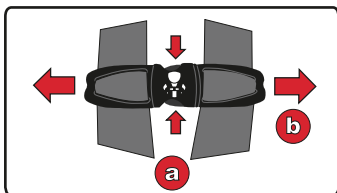
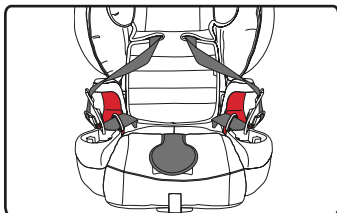
**3 Suelte la hebilla y coloque las correas del arnés alrededor de los apoya brazos.**

4 Siente a su hijo en el asiento de seguridad para niños. Asegúrese de que el niño esté en posición vertical y no inclinado. La parte inferior del niño debe estar en contacto con el asiento de seguridad infantil y la espalda quedar erguida contra la parte posterior.

5 Ajuste las correas del arnés alrededor del niño.

6 Abroche la hebilla del arnés. Las lengüetas de la hebilla están bien enganchadas si escucha un clic cuando las inserta.

7 Jale de la correa de ajuste del arnés para tensarlo

- * El arnés debe quedar perfectamente ajustado alrededor del niño. Para que una correa esté perfectamente ajustada, no debe quedar holgada. Debe formar una línea relativamente recta, sin torsiones. No debe oprimir la piel del niño ni provocar que el cuerpo adopte una postura que no sea natural. No debe quedar arnés sobrante.

8 Ajuste el broche pectoral

- * El broche pectoral debe quedar en la mitad del pecho, a la altura de las axilas.
- * Las almohadillas para el pecho pueden colocarse en cualquier posición que resulte cómoda para el niño, siempre que dicha posición esté dentro de los parámetros establecidos.

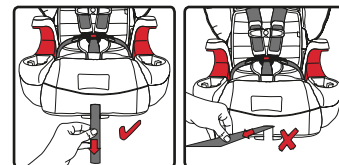
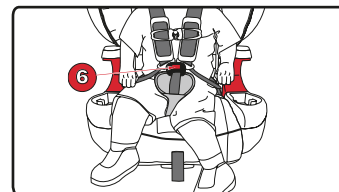
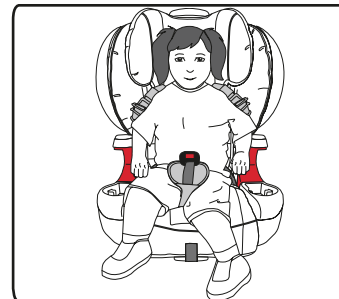

✓ Tense la correa de ajuste del arnés jalando de ella hacia fuera del asiento de seguridad para niños (de manera paralela al suelo).

✗ No jale hacia los lados.

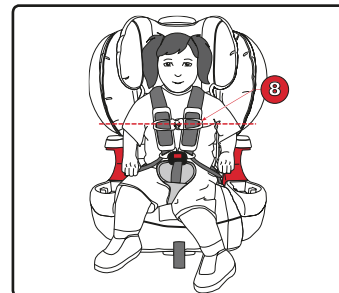
**Lista de verificación**

Antes de viajar, compruebe los siguientes puntos:

- ✓ Las correas del arnés no están torcidas.
- ✓ El arnés está bien ajustado.
- ✓ La hebilla está abrochada.
- ✓ El broche pectoral está a la altura de las axilas del niño.

Modo regulable

**ADVERTENCIA!**

- Solo debe usarse el cinturón de banda horizontal y transversal cuando se esté sujetando al niño utilizando el modo regulable.
- Utilice las guías del cinturón de banda transversal del asiento de seguridad para niños a fin de garantizar un ajuste correcto.
- Asegúrese de que la banda horizontal del cinturón no está en contacto con abdomen del niño y que la banda transversal no está en contacto con el cuello del niño.

**Antes de comenzar:**

- Si es posible regular la posición del respaldo del asiento en su vehículo, asegúrese de que esté en posición vertical antes de colocar el asiento de seguridad para niños en el asiento del vehículo.
- Ajuste el asiento de seguridad para niños en la posición vertical y colóquelo orientado hacia delante en el asiento del vehículo, si no está ya instalado (vea la página 62).

- 1 Ajuste el reposacabezas de manera que, gracias a las guías del cinturón de banda transversal, el cinturón de seguridad del vehículo quede a la altura de los hombros del niño o justo por encima. Las orejas del niño deben quedar por debajo del borde superior del reposacabezas.

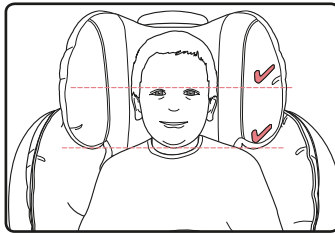

- 2 Jale del cinturón de seguridad del vehículo hacia fuera y pase la banda transversal por la guía superior del cinturón.

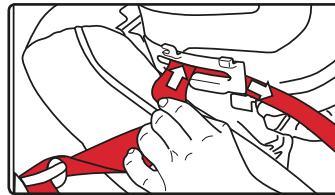

CONSEJO: La posición más alta del reposacabezas en permitirá un acceso más fácil a la guía del cinturón transversal.

- 3 Colóquelo el cinturón de seguridad del vehículo al niño.
- * La banda horizontal del cinturón de seguridad del vehículo debe quedar a la altura de las caderas del niño.



- 4 Tense el cinturón de seguridad del vehículo.

- * La banda transversal del cinturón del vehículo debe estar colocado por en medio del pecho del niño, a la altura de los hombros del niño o justo por encima.

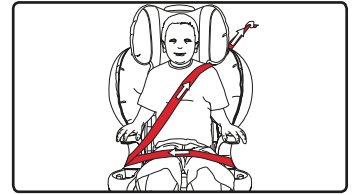
**Lista de verificación**

Antes de viajar, compruebe los siguientes puntos:

- ✓ El cinturón del vehículo no está torcido.
- ✓ La hebilla no descansa sobre la guía roja del cinturón.
- ✓ La banda transversal del cinturón de seguridad del vehículo pasa por la guía del cinturón superior a la altura de los hombros del niño, o por encima, y no está en contacto con el cuello del niño.
- ✓ La banda horizontal del cinturón de seguridad del vehículo queda a la altura de las caderas del niño.

Regulación de altura de reposacabezas y del arnés

IMPORTANTE: Antes de utilizar el asiento de seguridad para niños, debe realizar todos los ajustes oportunos para adaptarlo al tamaño de su hijo. Coloque el asiento de seguridad para niños en el suelo y siente a su hijo en él. Siga las instrucciones de las páginas siguientes para realizar los ajustes oportunos al arnés, a la hebilla y al reposacabezas.

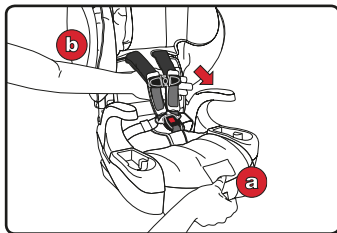

1 Afloje el arnés.

- Presione la palanca de desbloqueo.
- Jale de ambas correas del arnés hacia adelante.

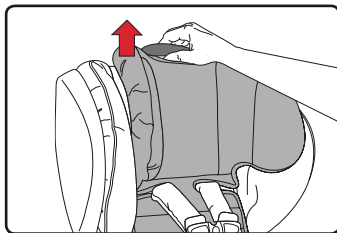

2 Levante el regulador de altura del arnés, deslícelo hasta la posición deseada y suéltelo.

- * Asegúrese que el reposacabezas ha bloqueado en su posición.

IMPORTANTE: En el modo de arnés, el regulador de altura del arnés también ajusta la altura del reposacabezas. Debe colocar las correas del arnés siempre en la posición más cercana a la altura de los hombros del niño.

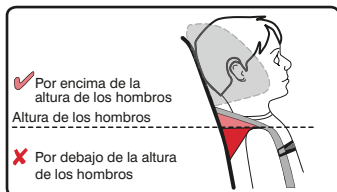

IMPORTANTE: En modo regulable el cinturón de seguridad del vehículo debe estar a través la guía del cinturón y debidamente colocado en la posición más cercana a la altura de los hombros del niño o por encima.

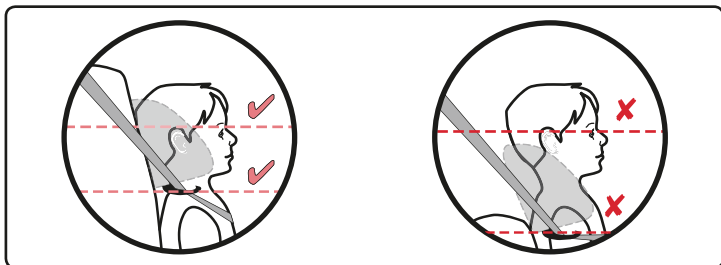

Ajuste de la posición de la hebilla

Extracción de la hebilla

1 Desabroche el arnés presionando el botón de desbloqueo y jalando de las lengüetas.

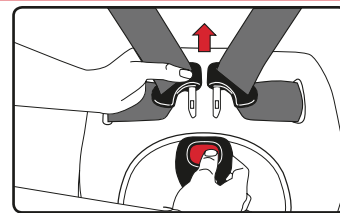

2 Abra el CLICKTIGHT.

- * Localice las dos ranuras en la cubierta del CLICKTIGHT.
- * Presione las palancas de desbloqueo del CLICKTIGHT.

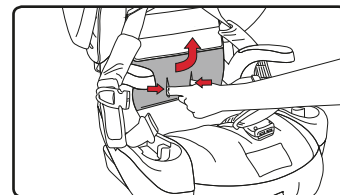

3 Desacople los enganches de retención que se encuentran en la parte posterior de la cubierta del asiento. Jale de la cubierta del asiento hacia delante y por encima de la almohadilla abdominal.

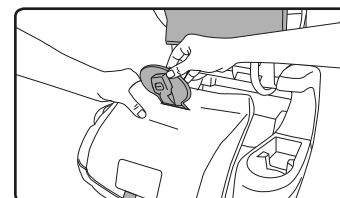

4 Gire el dispositivo de retención de la hebilla y páselo por la ranura del exterior del asiento de seguridad para niños.

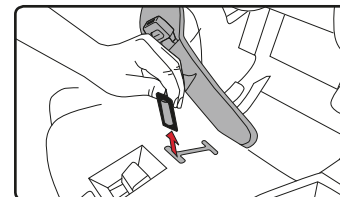

Colocación de la hebilla

IMPORTANTE: Seleccione la ranura que esté más cerca del niño, pero no debajo de este.

- Gire el dispositivo de retención de la hebilla y páselo por la ranura del exterior del asiento de seguridad para niños.
- Pase la almohadilla abdominal EZ-Buckle por la ranura correspondiente en la cubierta del asiento. Vuelva a colocar la cubierta del asiento en su posición original y acople los enganches de retención.

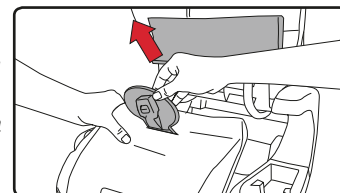
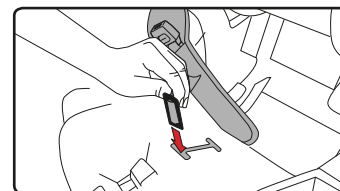

3 Cierre el CLICKTIGHT.

- * Oirá un clic cuando el CLICKTIGHT esté perfectamente acoplado.

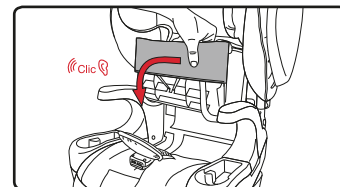

Cómo abrochar la hebilla

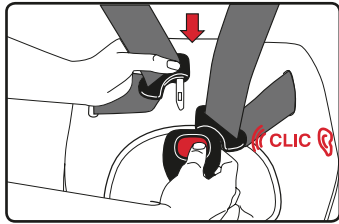

Inserte las lengüetas en la hebilla de una en una.

NOTA: Las lengüetas están bien enganchadas si escucha "clíc" cuando las inserta.

Cómo desabrochar la hebilla

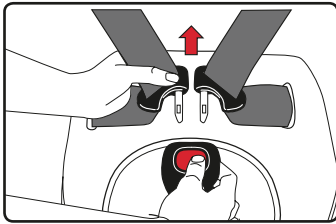

Presione el botón de desbloqueo y quite las dos lengüetas de la hebilla.

NOTA: Limpie la hebilla periódicamente para garantizar su buen funcionamiento. Consulte la página 94.

Utilización del broche pectoral

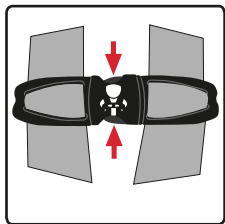

1 Presione para abrir

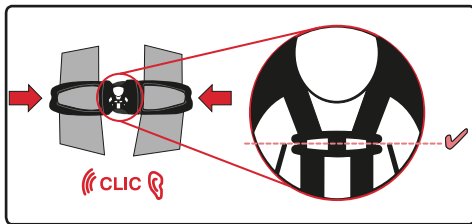

1 Para abrocharlo solo tendrá que unir las piezas

NOTA: El broche pectoral debe quedar siempre a la altura de las axilas.

Utilización del asa de reclinación

IMPORTANTE: El asiento de seguridad del niño no puede estar en posición reclinada cuando esta en modo regulable.

1 Jale del asa de ajuste de la reclinación y coloque el asiento en la posición deseada.

- * Ajuste el asiento y asegúrese de que está en la posición deseada antes de colocarlo en el vehículo.
- * Tenga cuidado de no pillarse los dedos mientras está ajustando la posición.
- * Asegúrese de que la parte superior del asiento de seguridad para niños no quede apoyada contra la parte superior del respaldo del asiento del vehículo una vez instalado.

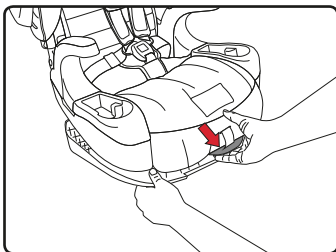

2 Posición vertical

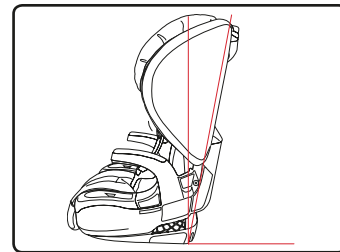

3 Posición reclinada

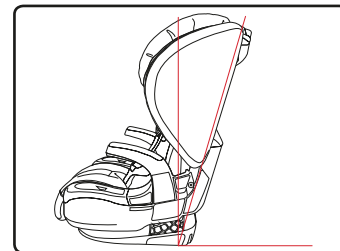

Anclajes inferiores y ranuras de retención para niños (sistema LATCH)

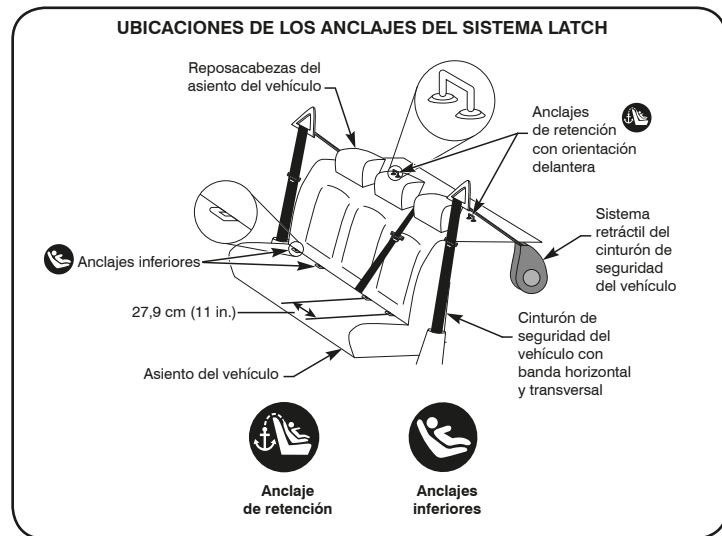

Los anclajes inferiores y las correas de fijación para niños o LATCH es un sistema disponible en este asiento para niños que ofrece una alternativa a los métodos de instalación del cinturón de seguridad del vehículo. La figura arriba muestra las posiciones habituales de los anclajes inferiores de las correas en un vehículo. Consulte las páginas 50-51 para conocer los componentes LATCH de este asiento para niños.

Consulte el manual del propietario de su vehículo para saber si está equipado con el sistema LATCH, el peso máximo de los anclajes inferiores, las capacidades de los anclajes de correa y la información sobre las posiciones disponibles de los anclajes inferiores y de los asientos para su uso con este asiento para niños.

Uso de los conectores inferiores

Los conectores inferiores se encuentran situados debajo del CLICKTIGHT en el compartimento para conectores inferiores. Guarde los conectores inferiores cuando no se estén utilizando.



Para acoplar el conector inferior al compartimento o anclaje inferior:

Empuje el conector inferior con firmeza en la ranura o el anclaje inferior hasta oír un clic.

NOTA: Pliegue la correa del conector inferior y el dispositivo de ajuste de manera que queden bien extendidos en el compartimento para conectores inferiores. Acople los conectores inferiores a los anclajes situados en la parte frontal del compartimento.

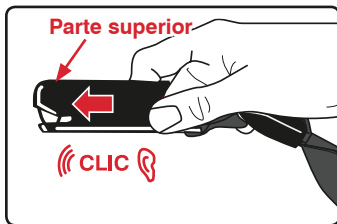

Para extraer el conector inferior del compartimento o anclaje inferior:

1 Mantenga pulsado el botón rojo de desbloqueo.

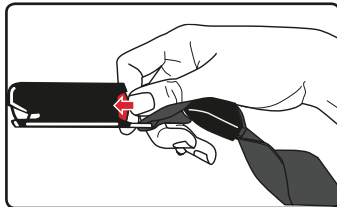

2 Jale del conector inferior para extraerlo del compartimento o anclaje inferior.

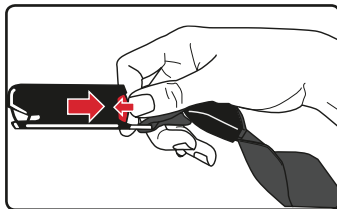

Utilización de la correa de retención



ADVERTENCIA!

- Ajuste la correa de retención únicamente en los anclajes de retención especificados por el fabricante del vehículo para dicho fin.
- Si su vehículo no cuenta con una sujeción para el anclaje de retención, consulte el manual o póngase en contacto con el fabricante del vehículo para obtener ayuda. NO modifique su vehículo sin seguir las recomendaciones del fabricante.
- La correa de retención superior DEBE utilizarse en modo de arnés para niños que pesan más de 29,5 kg (65 lb). BRITAX recomienda que se use la correa de retención superior en todo momento, cuando se esté instalando el asiento de seguridad para niños. El uso de esta correa de retención superior mejorará la estabilidad del asiento de seguridad para niños y disminuirá el riesgo de lesiones.

La ubicación de los anclajes de retención varía en función de cada vehículo. En el manual del vehículo podrá buscar los símbolos de los anclajes de retención que aparecen en el gráfico para averiguar dónde se encuentra el punto de anclaje de las correas de retención superiores en su vehículo.

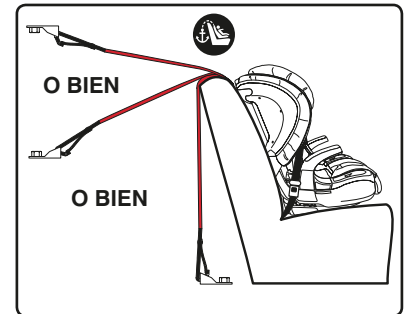

Para acoplar de la correa de retención a un anclaje de retención:

1 Quite la correa de la cinta elástica y afloje la correa de retención.

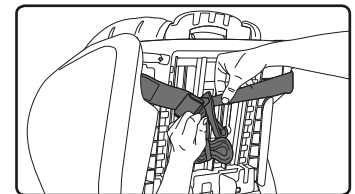

2 Presione con fuerza el gancho situado encima del punto del anclaje de retención.

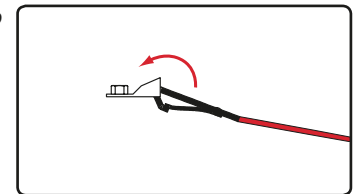

IMPORTANTE: Utilice la cinta elástica para sujetar la correa sobrante. Asegúrese siempre de que cualquier correa sobrante quede dentro del vehículo.

Correa de retención con resistencia a impacto

La correa de retención puede indicar cuando el asiento de seguridad para niños ha estado implicado en un accidente moderado o grave, y es necesario reemplazarlo.

La figura 1 muestra una correa de retención cuando el asiento de seguridad para niños está en condiciones de seguir utilizándose (salvo que el asiento de seguridad para niños haya estado implicado en un choque). Las puntadas de color estarán intactas y la correa de retención estará atrapada por una etiqueta.

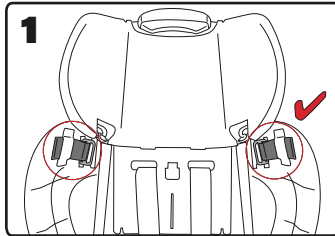

En las figuras 2 y 3 se pueden observar ejemplos de cuándo el asiento de seguridad para niños debe dejar de utilizarse. Debe dejar de usarse el asiento de seguridad para niños si la etiqueta para la correa de retención está rota, si alguna de las lazadas ha salido por la parte posterior del asiento o si las puntadas de color están rotas.

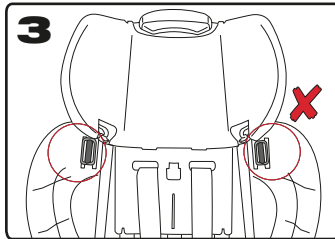
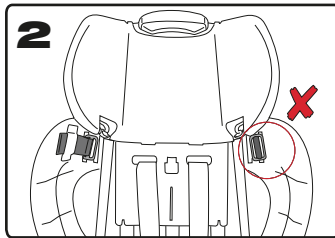

IMPORTANTE: Debe dejar de utilizarse el asiento de seguridad para niños si este ha estado implicado en un accidente moderado o grave, independientemente de si las lazadas han salido por la parte posterior del asiento y de si las puntadas de color están rotas.



Antes de comenzar:

- No es necesario quitar el arnés para utilizar el asiento de seguridad del niño en modo regulable. Para guardar el arnés y la hebilla siga las siguientes instrucciones. Si desea quitar el arnés y la hebilla, siga las instrucciones en la página 80.

Cómo pasar del modo de arnés al modo regulable: Almacenamiento del arnés y la hebilla

1 Afloje completamente el arnés.

- Presione la palanca de desbloqueo.
- Jale de ambas correas del arnés hacia delante.

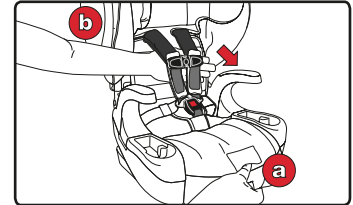

2 Abra el broche pectoral.

- Presione las lengüetas.
- Separe las dos piezas.

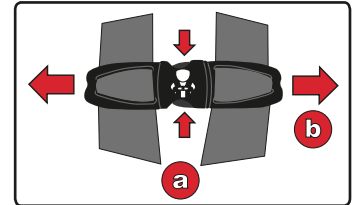

3 Suelte la hebilla para el arnés y coloque las correas del arnés alrededor de los apoyabrazos.

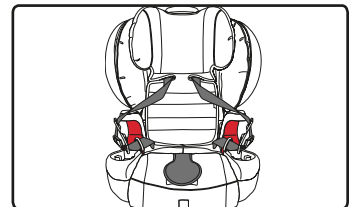

4 Abra el CLICKTIGHT.

- * Localice las dos ranuras en la cubierta del CLICKTIGHT.
- * Presione las palancas de desbloqueo del CLICKTIGHT.

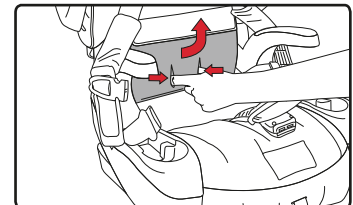

5 Desacople los enganches de retención que se encuentran en la parte posterior de la cubierta del asiento. Jale de la cubierta del asiento y de la pieza de espuma hacia delante, y por encima de la almohadilla abdominal EZ-Buckle.

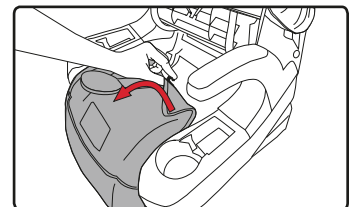

- 6** Coloque la almohadilla abdominal EZ-Buckle hacia delante y póngala encima de la palanca de ajuste de la correa del arnés.

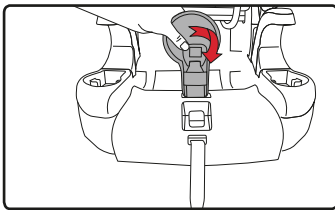

- 7** Coloque la cubierta del asiento de nuevo en su posición original y acople los enganches de retención.

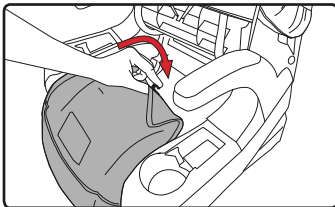

- 8** Cierre el CLICKTIGHT.
* Oirá un clic cuando el CLICKTIGHT esté perfectamente acoplado.

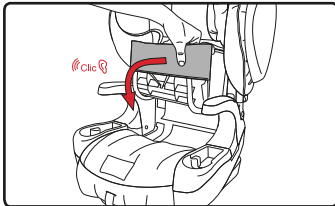

- 9** Suba el reposacabezas a la posición más alta posible.

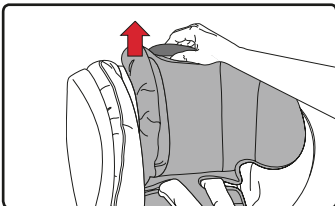

- 10** Guarde las correas del arnés debajo de las cubiertas laterales.

- * Pliegue las correas del arnés para tensarlas bien antes de guardarlas debajo del protector del reposacabezas.
* Coloque las almohadillas de confort, las almohadillas para el pecho, el broche pectoral y las lengüetas de la hebilla en la parte superior de las correas del arnés antes de pegarlas.

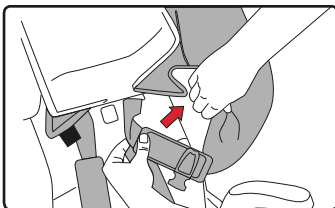

- 11** Guarde las correas del arnés detrás del protector del reposacabezas.

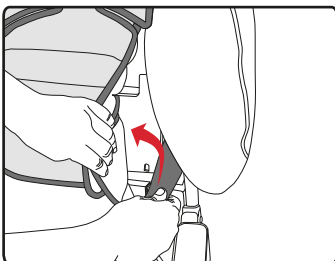

**Cómo pasar del modo regulable al modo de arnés:
Restauración del arnés y la hebilla**

- 1** Abra el CLICKTIGHT.
* Localice las dos ranuras en la cubierta del CLICKTIGHT.
* Presione las palancas de desbloqueo del CLICKTIGHT para abrirlo.

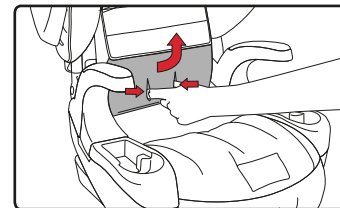

- 2** Desacople los enganches de retención que se encuentran en la parte posterior de la cubierta del asiento. Jale de la cubierta del asiento y de la pieza de espuma hacia delante.

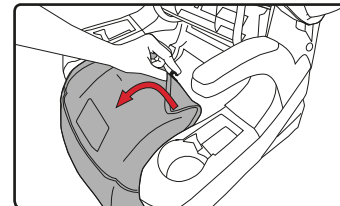

- 3** Pase la almohadilla abdominal EZ-Buckle por la ranura en la cubierta del asiento.
* Elija la ranura que esté más cerca del niño, pero no debajo de este.

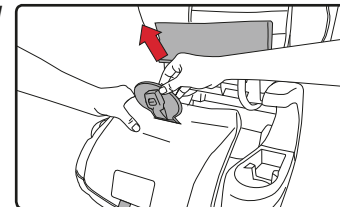

- 4** Coloque la cubierta del asiento y la pieza de espuma de nuevo en su posición original, y acople los enganches de retención.

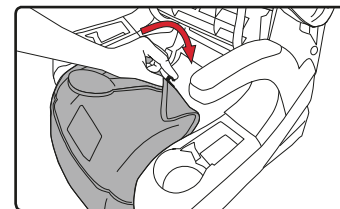

- 5** Cierre el CLICKTIGHT.
* Oirá un clic cuando el CLICKTIGHT esté perfectamente acoplado.

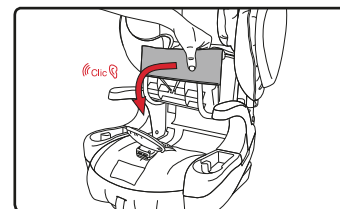

- 6** Extraiga las correas del arnés de detrás de las cubiertas laterales.

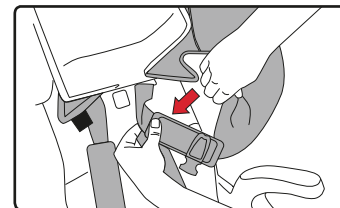

7 Ajuste el broche pectoral.

* Acople las piezas hasta que se oiga un clic.

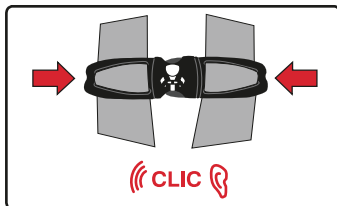

8 Abroche la hebilla del arnés.

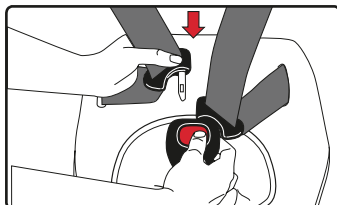

9 Jale de la correa de ajuste para tensar el arnés.

* Tense la correa de ajuste del arnés jalando de ella hacia fuera del asiento de seguridad para niños (de manera paralela al suelo).

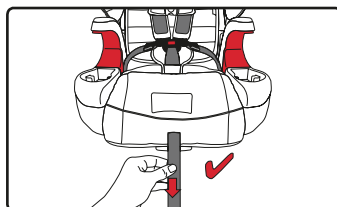

Como pasar de modo regulable al modo de arnés:

Extracción del arnés y la hebilla

1 Afloje completamente el arnés.

- a Presione la palanca de desbloqueo.
- b Jale de ambas correas del arnés hacia delante.

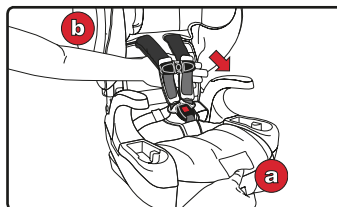

2 Desenganche las correas del arnés.

* Guarde el gancho en un lugar seguro debajo del exterior del asiento.

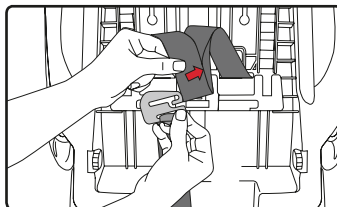

3 Jale de las correas del arnés para extraerlas de las ranuras.

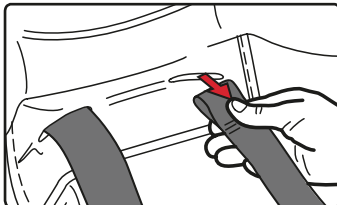

4 Abra el CLICKTIGHT.

* Localice las dos ranuras en la cubierta del CLICKTIGHT.
* Presione las palancas de desbloqueo del CLICKTIGHT para abrirlo.

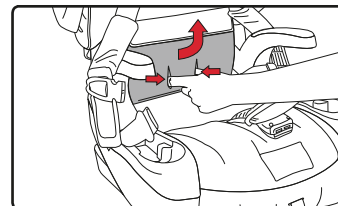

5 Desenganche las correas del arnés del anclaje CLICKTIGHT de cadera.

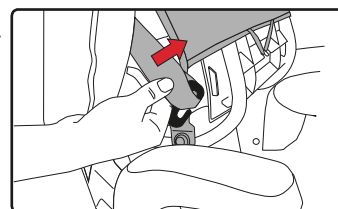

6 Suelte los enganches que se encuentran en la parte posterior de la cubierta del asiento de seguridad para niños; a continuación, jale de la cubierta del asiento hacia delante y por encima de la almohadilla abdominal EZ-Buckle.

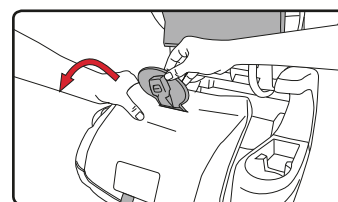

7 Gire el dispositivo de retención de la hebilla y páselo por la ranura del exterior del asiento de seguridad para niños.

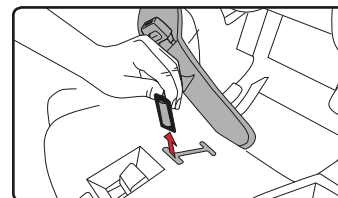

Como pasar de modo regulable al modo de arnés:

Sustitución del arnés y la hebilla

1 Abra el CLICKTIGHT.

- * Localice las dos ranuras en la cubierta del CLICKTIGHT.
- * Presione las palancas de desbloqueo del CLICKTIGHT para abrirlo.

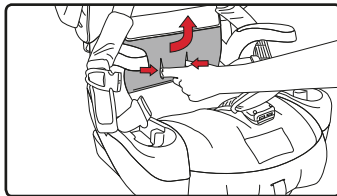

2 Desacople los enganches de retención que se encuentran en la parte posterior de la cubierta del asiento. Jale de la cubierta del asiento y de la pieza de espuma hacia delante.

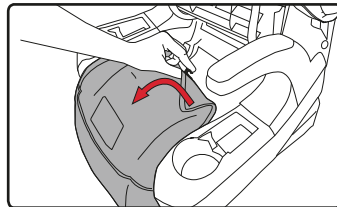

IMPORTANTE: Elija la ranura que esté más cerca del niño, pero no debajo de este.

3 Gire el dispositivo de retención de la hebilla y páselo por la ranura del exterior del asiento de seguridad para niños.

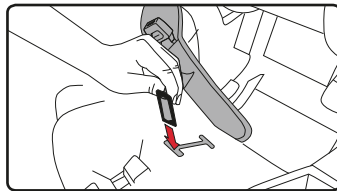

4 Pase la almohadilla abdominal EZ-Buckle por la ranura correspondiente en la cubierta del asiento. Vuelva a colocar la cubierta del asiento en su posición original y acople los enganches de retención.

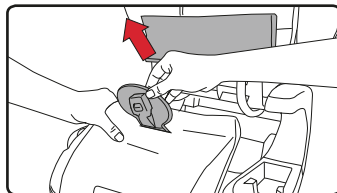

5 Enganche la correa del arnés al anclaje CLICKTIGHT de cadera.

- * Asegúrese de que el arnés está acoplado a la parte superior del anclaje de cadera.

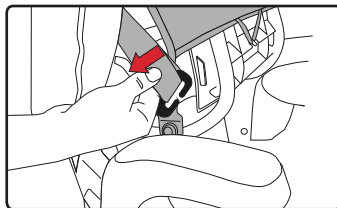

6 Pase las correas del arnés por las ranuras de la cubierta y del exterior del asiento, y por encima del placa de ajuste del arnés, hacia la parte posterior del asiento de seguridad para niños.

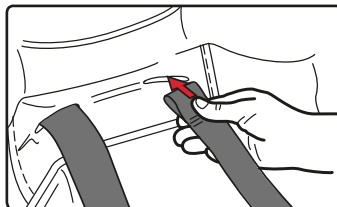

7 Junte las correas del arnés insertando la lazada de la correa derecha en la izquierda.

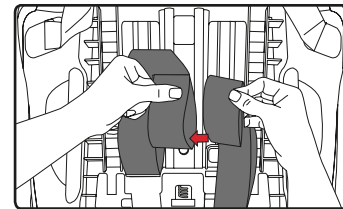

8 Extraiga el gancho del arnés del compartimento situado debajo del exterior del asiento y pase las correas del arnés, completamente, por el gancho del arnés.

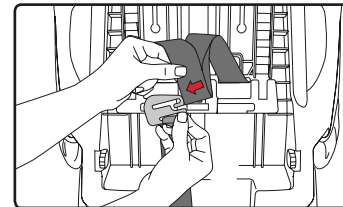

9 Cierre el CLICKTIGHT.

- * Oirá un clic cuando el CLICKTIGHT esté perfectamente acoplado.

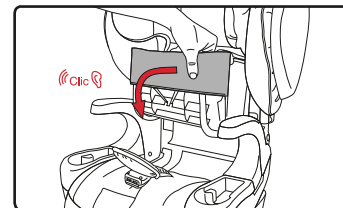

10 Abroche la hebilla del arnés y jale de la correa de ajuste para tensar el arnés.

- * Tense la correa de ajuste del arnés jalando de ella hacia fuera del asiento de seguridad para niños (de manera paralela al suelo).

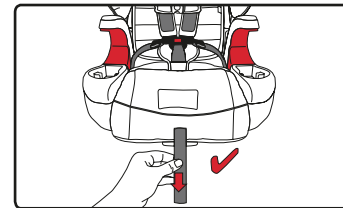

PARTE DELANTERA	PARTE TRASERA
<p>Comprobar que las correas del arnés no están torcidas</p> <p>Comprobar que el broche pectoral y las almohadillas para el pecho quedan hacia fuera</p>	<p>Comprobar que el gancho del arnés cuelga como se indica y que las correas del arnés están debidamente colocadas en el gancho</p>
<p>Comprobar que la correa de ajuste no está torcida</p>	

IMPORTANTE: Verifique los acoples antes de utilizar el asiento de seguridad para niños.

Cinturones de seguridad de vehículo compatibles

Los asientos del vehículo y los cinturones de seguridad difieren según el automóvil. Consulte el manual del vehículo para obtener información específica sobre los cinturones de seguridad y cómo usarlos con asientos para niños.

NOTA: La información de esta sección solo es válida cuando se instalan los asientos haciendo uso de los cinturones de seguridad del vehículo.

Cinturón con banda horizontal y transversal (de 3 puntos)

1. Sistema retráctil de bloqueo automático con hebilla deslizante

- a *Dispone de una hebilla que se puede deslizar a lo largo del cinturón de seguridad del vehículo.*

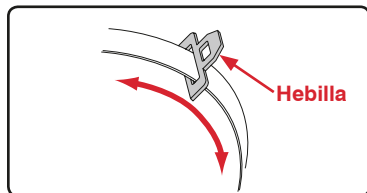

- b *Cuenta con un dispositivo retráctil que impide que el cinturón vuelva a alargarse por segunda vez consecutiva una vez que se haya extraído un mínimo de 61 cm (24 pulgadas).*

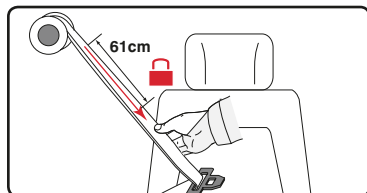

- c *Para tensarse, el sistema retráctil.*

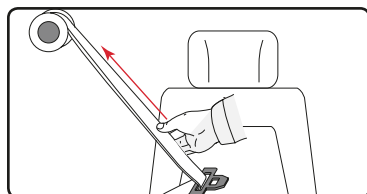

2. Sistema retráctil de bloqueo en caso de emergencia con hebilla de cierreraector

- a *Dispone de una hebilla de cierre que impide que la banda horizontal quede holgada una vez ajustada.*

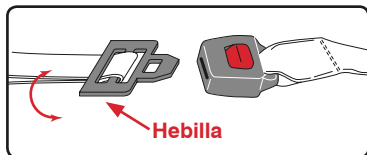

- b *Tiene un sistema retráctil que se bloquea solo en caso de emergencia, es decir, en caso de parada repentina o de choque.*

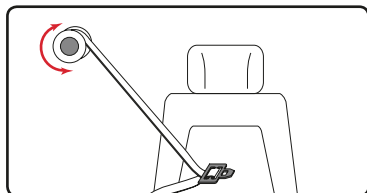

3. Sistema retráctil intercambiable en modo de sistema retráctil de bloqueo en caso de emergencia con hebilla deslizante

- a *Dispone de una hebilla que se puede deslizar a lo largo del cinturón del vehículo.*
- b *Viene equipado con un sistema retráctil que puede configurarse para funcionar como un sistema retráctil de bloqueo automático con solo extraer el cinturón completamente hasta que se oiga un clic al retraerlo.*

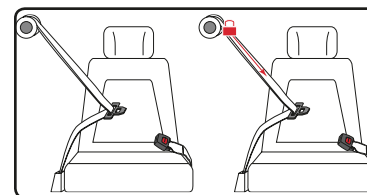
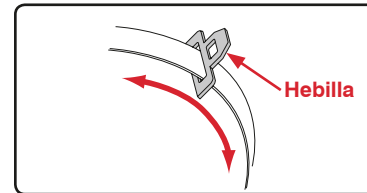

4. Sistema retráctil de bloqueo en caso de emergencia con hebilla deslizante

- a *Dispone de una hebilla que se puede deslizar a lo largo del cinturón del vehículo.*
- b *Tiene un sistema retráctil que se bloquea solo en caso de emergencia, es decir, en caso de parada repentina o de choque.*

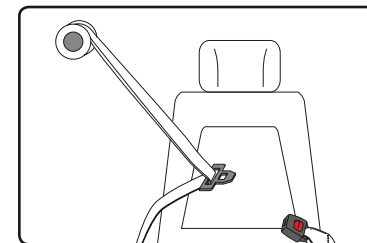

5. Sistema retráctil intercambiable con hebilla cosida al tejido con cinturones inflables

NOTA: Este asiento de seguridad de niño BRITAX puede o no puede ser compatible con cada cinturón inflable. Consulta las FAQs (preguntas más frecuentes) en la sección de soporte del sitio de web de BRITAX (www.britaxusa.com/support) por más información.

- a *Tiene hebilla cosida al tejido.*
- b *Viene equipado con un sistema retráctil que puede configurarse para funcionar como un sistema retráctil de bloqueo automático. Para activar la función de bloqueo automático, es necesario extraer el cinturón completamente del sistema retráctil.*

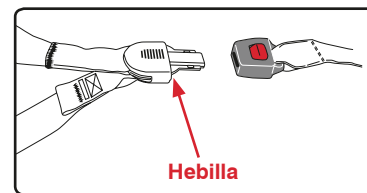

NOTA: Para utilizar un asiento de seguridad para niños con este tipo de cinturón de seguridad, debe cambiar el sistema retráctil por el cinturón de banda horizontal al modo de sistema bloqueo automático.



Banda horizontal

6. Hebilla de cierre

a *Dispone de una hebilla que impide que el cinturón se suelte una vez abrochado.*

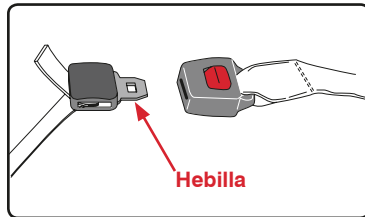

b *Para ajustarlo, simplemente hay que jalar del cinturón.*

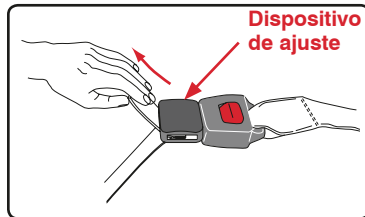

Cinturones de seguridad de vehículo incompatibles

ADVERTENCIA! Los siguientes tipos de cinturones de asientos en vehículos NO son compatibles con este asiento para niños. Si alguno de los tipos de cinturones que se indican a continuación se encuentran en la posición de asiento elegida, escoja otra posición de asiento del vehículo o consulte el manual del propietario de su vehículo para obtener información sobre la instalación de un asiento para coches en su vehículo.



Cinturones sobre la cadera con placa de enganche cosida y un separador que se bloquea únicamente en caso de una detención repentina.



Cinturones para la cadera que se colocan por delante del respaldo del asiento del vehículo.



Cinturones sobre el hombro y la cadera con puntos de anclaje superiores o inferiores en la puerta del vehículo.



Cinturones automáticos motorizados en los asientos de los vehículos.

Posición de la hebilla del vehículo

ADVERTENCIA! La posición de la hebilla del cinturón del vehículo puede perjudicar la estabilidad del asiento de seguridad para niños.

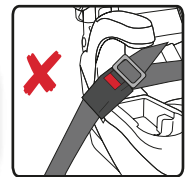

Si la hebilla se encuentra cerca de la posición incorrecta (X) cuando el cinturón de seguridad está tensado, intente ajustar el asiento de seguridad para niños en otro asiento del vehículo. Si no consigue colocar la hebilla en la posición correcta (✓) DEBERÁ usar otro asiento del vehículo.

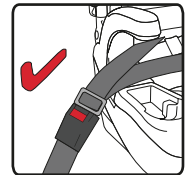

Asientos del vehículo

ADVERTENCIA! Los propietarios de vehículos con bolsas de aire laterales para el pasajero delantero deben consultar el manual del vehículo para obtener instrucciones por instalación de asientos de retención para niños. El asiento trasero es el lugar más seguro para los niños de 12 años y menores.

Algunos vehículos no disponen de posiciones de asientos compatibles con estos asientos para niños. Si tiene dudas, comuníquese con el fabricante del vehículo para solicitar ayuda.

Los asientos de vehículos con orientación hacia delante DEBEN usarse con este asiento para niños. Los asientos NO PUEDEN usarse mirando hacia el lateral o hacia atrás. Consulte el siguiente diagrama.

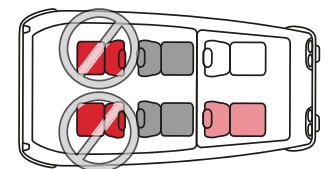
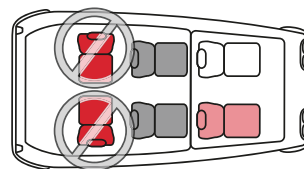
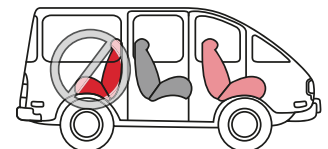
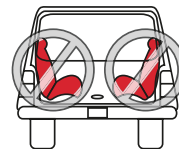

Extracción de la cubierta

**ADVERTENCIA!**

- Nunca quite las lengüetas de la hebilla para desabrochar el arnés.
- NO quite las almohadillas del pecho con resistencia de impacto de las correas del arnés.

1 Afloje el arnés.

- Presione la palanca de desbloqueo.
- Jale de ambas correas del arnés hacia delante.

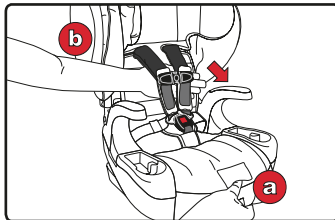
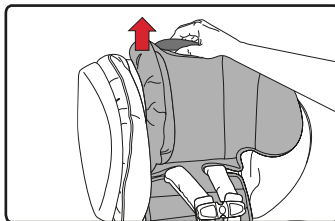
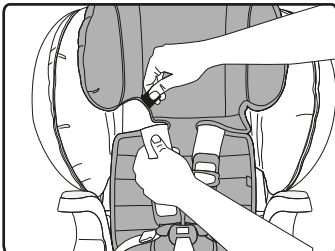
**2 Desabroche el arnés y, a continuación, coloque el regulador del arnés en la posición más alta posible.****3 Desenganche del arnés las sujeciones de sujetadores gancho y lazo de la cubierta del reposacabezas.****4 Desenganche las cintas elásticas superiores situadas en ambos laterales del reposacabezas.****5 Desenganche las cintas elásticas inferiores situadas en ambos laterales del reposacabezas y, a continuación, retire la cubierta del reposacabezas.**

- * Procure no dañar la espuma de absorción de fuerza.

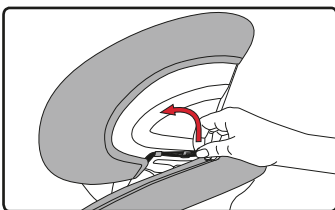
**6 Desenganche las cintas elásticas y retire las cubiertas laterales de ambos laterales del exterior del asiento de seguridad para niños.**

- * Procure no dañar la espuma de absorción de fuerza.

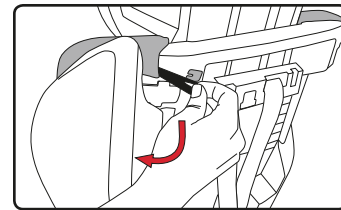
**7 Abra el CLICKTIGHT.**

- * Localice las dos ranuras en la cubierta del CLICKTIGHT.
- * Presione las palancas de desbloqueo del CLICKTIGHT.

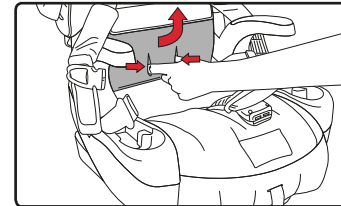
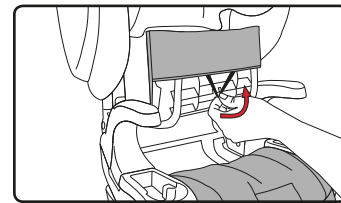
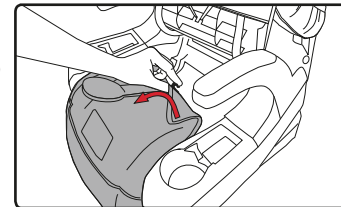
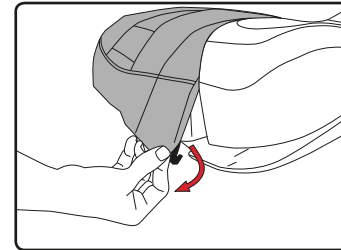
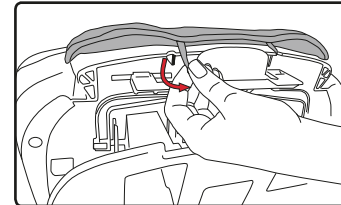
**8 Desenganche la cinta elástica de la parte inferior del CLICKTIGHT y quítele la cubierta a este.****9 Suelte los enganches que se encuentran en la parte posterior de la cubierta del asiento del exterior del asiento de seguridad para niños; a continuación, jale de la cubierta del asiento hacia delante y por encima de la almohadilla abdominal EZ-Buckle.****10 Suelte los enganches que se encuentran en la parte delantera de la cubierta del exterior del asiento de seguridad para niños y, a continuación, quite la cubierta del asiento.****11 Desenganche la banda elástica de la parte inferior del asiento de seguridad para niños y, a continuación, quite la cubierta de debajo del exterior del asiento de seguridad para niños.**

Limpieza de la cubierta

- LAVAR A MANO con agua fría y jabón suave.
- COLGAR PARA SECAR a fin de evitar que encoja.
- **NO DEBE:**
 - * Utilizar lejía
 - * Lavar a máquina
 - * Secar a máquina
 - * Planchar

Limpieza del arnés

- LIMPIAR CON ESPONJA utilizando agua templada y jabón suave.
- SECAR CON TOALLA
- **NO DEBE:**
 - * Desmontar el arnés
 - * Utilizar lejía
 - * Lavar a máquina
 - * Secar a máquina
 - * Planchar

Limpieza del exterior del asiento y los cojines protección de impacto lateral

- LIMPIAR CON ESPONJA utilizando agua templada y jabón suave.
- SECAR CON TOALLA
- **NO utilizar productos abrasivos.**



ADVERTENCIA! Evite que los cojines protección de impacto lateral sufran daños, ya que podría impedir que rindieran como cabe esperar en caso de accidente.

Sustitución de la cubierta

- 1** Pase las cintas elásticas por el enganche que se encuentra debajo del exterior del asiento para niños.

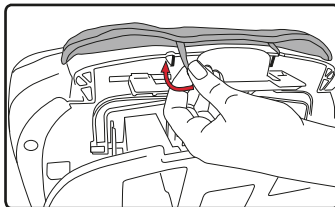

- 2** Acople los enganches que se encuentran en la parte delantera de la cubierta del asiento a la parte inferior del exterior del asiento de seguridad para niños.

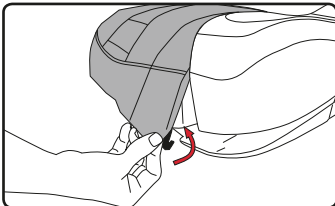

- 3** Jale de la cubierta del asiento hacia delante y pase la almohadilla abdominal EZ-Buckle por la ranura correspondiente de la cubierta del asiento. Acople los enganches que se encuentran en la parte posterior de la cubierta del asiento al exterior del asiento de seguridad para niños.

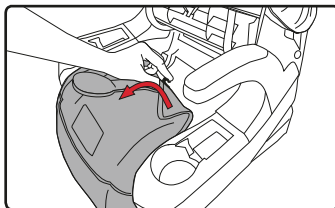

- 4** Coloque la cubierta sobre el CLICKTIGHT y pase la cinta elástica por el enganche que se encuentra en la parte inferior del CLICKTIGHT.

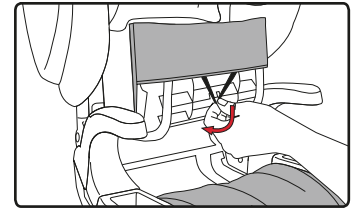

- 5** Cierre el CLICKTIGHT.
* Oirá un clic cuando el CLICKTIGHT esté perfectamente acoplado.

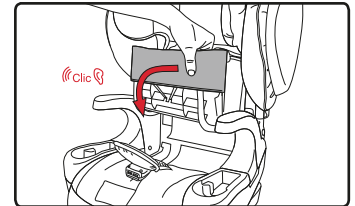

- 6** Coloque la cubierta lateral en el exterior del asiento de seguridad para niños y pase la cinta elástica por el enganche que se encuentra en la parte superior del asiento de seguridad para niños. Realice la misma operación en el otro lateral.

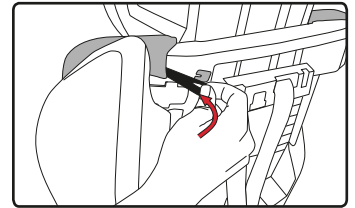

- 7** Pase las cintas elásticas inferiores por los enganches que se encuentran en la parte inferior de cada uno de los laterales del reposacabezas.

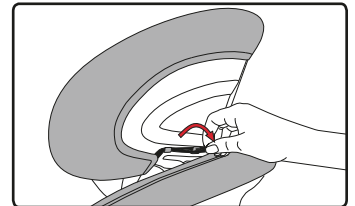

- 8** Coloque la cubierta del reposacabezas en este y pase las cintas elásticas superiores por los enganches que se encuentran en la parte superior de cada uno de los laterales del reposacabezas.

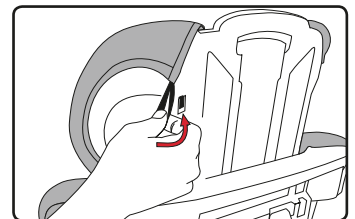

- 9** Acople los sujetadores gancho y lazo de la cubierta del reposacabezas alrededor del arnés.

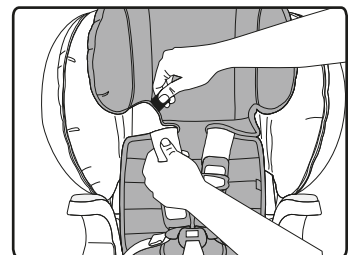

Limpieza de la hebilla

Si el niño come y bebe en el asiento, usted deberá revisar la hebilla periódicamente y limpiar los restos que pueda haber de comida o líquido solidificado.

Extracción de la hebilla

1 Abra el CLICKTIGHT.

- * Localice las dos ranuras en la cubierta del CLICKTIGHT.
- * Presione las palancas de desbloqueo del CLICKTIGHT.

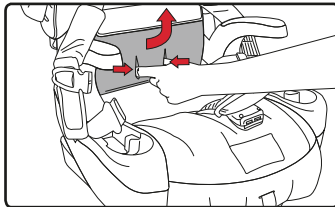

2 Desacople los enganches que se encuentran en la parte posterior de la cubierta del asiento al exterior del asiento de seguridad para niños.

- * Pase la almohadilla abdominal por encima del dispositivo de retención de la hebilla para quitarla.

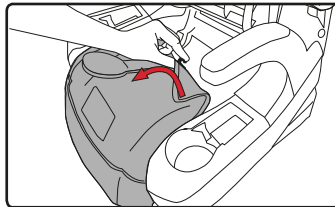

3 Jale de la cubierta del asiento hacia delante y por encima de la almohadilla abdominal EZ-Buckle.

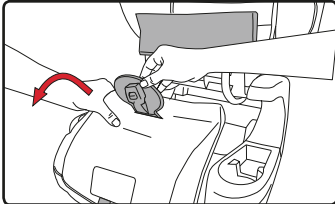

4 Gire el dispositivo de retención de la hebilla y páselo por la ranura del exterior del asiento de seguridad para niños.

- * Pase la almohadilla abdominal por encima del dispositivo de retención de la hebilla para quitarla.

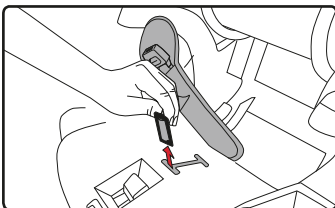

Limpieza:

- ENJUAGAR BIEN con agua templada.
- PROBAR LA HEBILLA abrochándola y desabrochándola hasta que oiga claramente un clic después de insertar cada lengüeta. Si no oye ningún clic, debe proceder a limpiar la hebilla de nuevo.
- SECAR CON TOALLA
- **NO DEBE:**
 - * Dejar en remojo
 - * Utilizar lubricantes
 - * Utilizar disolventes
 - * Utilizar jabón ni detergentes domésticos

Sustitución de la hebilla

NOTA: Seleccione la ranura que esté más cerca del niño, pero no debajo de este.

1 Gire el dispositivo de retención de la hebilla y páselo por la ranura del exterior del asiento de seguridad para niños.

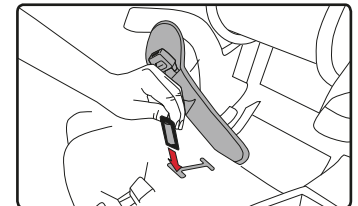

2 Pase la almohadilla abdominal EZ-Buckle por la ranura correspondiente en la cubierta del asiento.

- * Compruebe que la correa de la hebilla no está torcida y que el botón queda hacia fuera.

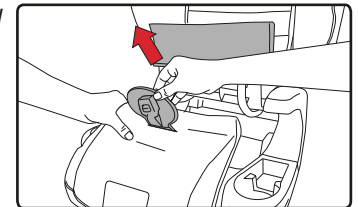

3 Vuelva a colocar la cubierta del asiento en su posición original y acople los enganches de retención.



4 Cierre el CLICKTIGHT.

- * Oirá un clic cuando el CLICKTIGHT esté perfectamente acoplado.

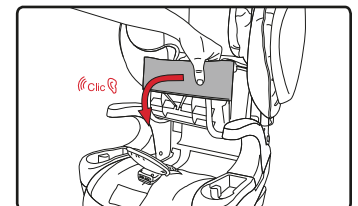

Solución de problemas

Problema: El CLICKTIGHT no se cerrará con un clic para indicar que es seguro.

Posible solución: Puede haber suciedad u otros objetos que interfieren con el mecanismo. Asegúrese de que el área del asiento esté despejado de obstrucciones y cerráis el CLICKTIGHT de nuevo.

Problema: Resulta difícil ajustar el arnés.

Posible solución: Compruebe que las ranuras del arnés, que se encuentran en el reposacabezas y en el regulador del arnés, están debidamente alineadas.

Posible solución: Puede que el enganche haya quedado apesado en una correa o en otra pieza del asiento de seguridad para niños. Retire el posible obstáculo e intente ajustar el arnés de nuevo.

Problema: La correa de ajuste se está desgastando por los laterales.

Posible solución: Tense la correa de ajuste del arnés jalando de ella hacia fuera del asiento de seguridad para niños (de manera paralela al suelo). No jale hacia los lados, ya que esto podría provocar que la correa de ajuste del arnés se desgaste por esa zona. Consulte la página 65.

Problema: La hebilla no se abrocha con un clic después de insertar cada lengüeta.

Posible solución: Es posible que haya suciedad acumulada en la hebilla. Limpie la hebilla como se muestra en la página 92 e intente abrocharla de nuevo.

Póngase en contacto con el servicio de atención al cliente llamando al 1 888 427 4829 o 1 704 409 1699 si le surgiera un problema distinto a los aquí expuestos.

Este asiento de seguridad para niños ha sido fabricado por Britax Child Safety, Inc. ("BRITAX"). BRITAX ofrece la siguiente garantía al establecimiento comprador original:

GARANTÍA LIMITADA POR UN AÑO

Este producto ofrece una garantía por materiales defectuosos o defectos de fabricación de un año a partir de la fecha de compra original. Es necesario presentar la prueba de compra. Al amparo de esta garantía, BRITAX le ofrecerá, a su discreción, las piezas de repuesto o los servicios de reparación que considere oportunos. BRITAX se reserva el derecho a interrumpir, modificar o sustituir tejidos, piezas, modelos o productos.

Para realizar una reclamación de acuerdo con esta garantía, debe ponerse en contacto con el departamento de atención al cliente de BRITAX llamando al 1 888 427 4829 o 1 704 409 1699, o enviando una carta a la dirección especificada en la contraportada de este manual.

COMPLETE LA TARJETA DE REGISTRO DE COMPRA Y ENVÍELA POR CORREO EN UN PLAZO MÁXIMO DE TREINTA (30) DÍAS A PARTIR DE LA FECHA DE COMPRA

También puede optar por registrarse en línea en el sitio web siguiente: www.BritaxUSA.com/registration.

LIMITACIONES DE LA GARANTÍA

Esta garantía no cubre los daños y perjuicios causados por negligencia, uso indebido o utilización del producto de forma distinta a la indicada en las instrucciones del producto. BRITAX no aprueba el uso de cubiertas, piezas, juguetes, accesorios o dispositivos de ajuste que no sean de Britax Child Safety, Inc. Su uso podría hacer que el asiento no cumpla con las normas federales de seguridad automotriz o que no rinda como debiera durante un accidente. El uso de estos elementos puede anular la garantía de BRITAX.

LIMITACIÓN DE DAÑOS Y PERJUICIOS

La garantía y las soluciones expuestas anteriormente son exclusivas y sustituyen a cualquier otra, tanto escrita como oral, de forma expresa o implícita. En ningún caso, BRITAX o el establecimiento que comercializa este producto serán responsables por los daños y perjuicios, ya sean directos o indirectos, que pudiera ocasionar el uso inadecuado de este producto.

LIMITACIONES DE LA GARANTÍA Y OTROS TÉRMINOS RELACIONADOS CON LA GARANTÍA Y LEYES ESTATALES

Cualquier garantía implícita, incluidas las garantías implícitas de comercialización o adecuación para un propósito determinado, estará limitada a la duración y a los términos expresados por escrito en esta garantía. Algunos estados no admiten limitaciones en cuanto a la duración de una garantía implícita o a la exclusión o limitación de los daños y perjuicios directos o indirectos; por lo tanto, es posible que las limitaciones estipuladas anteriormente no se apliquen en su caso. Esta garantía le otorga derechos legales específicos; y es posible que tenga otros derechos, que pueden variar de un estado a otro. Ni BRITAX ni el establecimiento que comercializa este producto autorizan a ninguna persona a crear cualquier otra garantía, obligación o responsabilidad en relación con este producto.





Britax Child Safety, Inc.
4140 Pleasant Road
Fort Mill, SC 29708 USA

Tel.: 1-888-427-4829
Tel.: 1-704-409-1699

A **Britax Childcare** company

www.Britax.com